

# Impact Wrench IW220, IW300

**DE - Originalbetriebsanleitung - Seite 4**

Vor jedem Gebrauch unbedingt lesen. Anleitung und Ratschläge befolgen.

**EN - Original Operating Instructions - Page 12**

Read before every use. Observe the instructions and recommendations.

**FR - Notice d'utilisation originale - Page 19**

Lire impérativement avant chaque utilisation. Respecter la notice et les conseils.

**IT - Istruzioni per l'uso originali - Pagina 27**

Leggere assolutamente prima di ogni uso. Seguire le istruzioni e i consigli.

**CZ - Originální návod k provozu - strana 34**

Před každým použitím bezpodmínečně přečíst. Řídit se návodem a radami

**ES - Manual de uso original - Pág. 41**

¡Leer siempre antes del primer uso! Seguir las instrucciones y las recomendaciones.

**HU - Eredeti használati útmutató - oldal 49**

Feltétlenül olvassa el minden használat előtt. Kövesse az utasításokat és tanácsokat.

**PL - Tłumaczenie oryginalnej instrukcji obsługi - Strona 57**

Zapoznać się z instrukcją przed każdym użyciem urządzenia. Przestrzegać instrukcji oraz porad.

**RU - Оригинальное руководство по эксплуатации - Страница 65**

Обязательно для прочтения перед каждым использованием. Следовать инструкциям и рекомендациям.

**HR - Prijevod originalnih uputa - stranica 73**

Prije svake upotrebe pažljivo pročitajte. Slijedite upute i savjete.

**FI - Käännös alkuperäisestä käyttöohjeesta - Sivu 80**

Luetteva ehdottomasti aina ennen käyttöä. Noudata ohjetta ja suosituksia.

**NL - Originale gebruiksaanwijzing - Pagina 87**

Beslist lezen voor elk gebruik. De instructies en adviezen opvolgen.

**TR - Orijinal kullanım kılavuzu - Sayfa 95**

Her kullanım öncesi mutlaka okuyunuz. Kılavuza ve tavsiyelere uyunuz.

**PT - Tradução do Manual de instruções original - Página 102**

Ler obrigatoriamente antes de cada utilização. Seguir instruções e conselhos.

**SE - Bruksanvisning – sidan 110**

Måste under alla omständigheter läsas före användning, laktta handledning och råd

**NO - Bruksanvisning - side 117**

Bør leses før hver gang bruk. Følg anvisninger og råd.

IW220

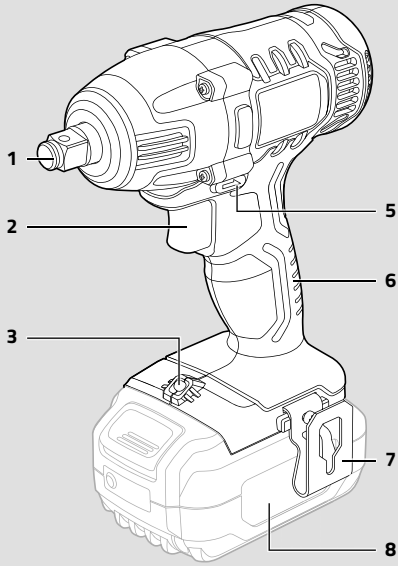

IW300

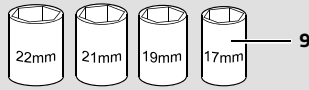
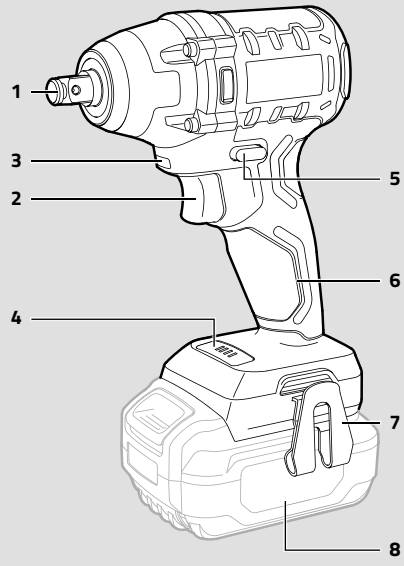



# Inhalt

Einleitung .....	4
Bestimmungsgemäßer Gebrauch .....	5
Lieferumfang .....	5
Sicherheit .....	5
Produktübersicht .....	8
Arbeitsweise .....	8
Verwendung .....	9
Laden des Geräteakkus .....	9
Drehmomentbegrenzung .....	9
Befestigen und Lösen von Verschraubungen	9
Technische Daten .....	10
Reinigung, Pflege und Wartung .....	11
Service .....	11
Entsorgung .....	11
EU-Konformitätserklärung .....	126

# Einleitung

Erklärung der Symbole und Signalworte, die in dieser Bedienungsanleitung und/oder am Gerät verwendet werden:

 Beachten Sie diese Bedienungsanleitung bei der Verwendung des Geräts.

 Lebens- und Unfallgefahr für Kinder!

 Beachten Sie Warn- und Sicherheitshinweise!

 Akku nicht ins Wasser werfen!

 Akku nicht ins Feuer werfen!

 Akku vor Hitze und Sonneneinstrahlung schützen!  
max. 40°C

 Gehörschutz tragen!

 Schutzbrille tragen!

 Gerät nur an witterungsgeschützten Standorten verwenden!

 Entsorgen Sie Verpackung und Gerät umweltgerecht!

 Das Gerät ist konform gemäß der EU-Richtlinien

 **Gefahr!** Unmittelbar drohende Lebensgefahr oder schwerste Verletzungen.

 **Warnung!** Schwere Verletzungen, möglicherweise Lebensgefahr.

 **Vorsicht!** Leichte bis mittelschwere Verletzungen.

**Achtung!** Gefahr von Sachschäden.

Hinweis:

Für den Akku-Schlagschrauber wird in dieser Bedienungsanleitung auch der Begriff Gerät verwendet.

Diese Bedienungsanleitung gilt für folgende Produkte:

- Akku-Schlagschrauber IW220
- Akku-Schlagschrauber IW300

## Bestimmungsgemäßer Gebrauch

Der Akku-Schlagschrauber ist zum Befestigen und Lösen von Verschraubungen (z. B. Radmontage im Kfz-Bereich) vorgesehen. Für den Betrieb des Akku-Schlagschraubers ist ein separater 20 V Akku erforderlich. Verwenden Sie nur die mitgelieferten Stecknüsse.

- Verwenden Sie das Gerät nicht als Rührgerät.
- Verwenden Sie den Schlagschrauber nicht zum Polieren, Schleifen, Schärfen oder Gravieren.
- Verwenden Sie den Schlagschrauber nicht zum Antrieb von weiteren Geräten.

Dieses Gerät ist nicht dafür bestimmt, durch Kinder und Personen mit eingeschränkten geistigen/körperlicher Fähigkeiten oder mangels Erfahrung und/oder mangels Wissen benutzt zu werden. Kinder sollten beaufsichtigt werden, um sicherzustellen, dass sie nicht mit dem Gerät spielen.

Das Gerät ist nicht für den gewerblichen Einsatz bestimmt.

Jede andere Verwendung oder Veränderung des Geräts gilt als nicht bestimmungsgemäß und birgt erhebliche Gefahren. Für Schäden, die aus bestimmungswidriger Verwendung entstanden sind, übernimmt der Hersteller keine Haftung.

## Lieferumfang

Kontrollieren Sie unmittelbar nach dem Auspacken den Lieferumfang. Prüfen Sie das Gerät sowie alle Teile auf Beschädigungen. Nehmen Sie ein defektes Gerät oder Teile nicht in Betrieb.

- Akku-Schlagschrauber
- 4 Stecknüsse (17 mm, 19 mm, 21 mm, 22 mm)
- Kunststoffkoffer
- Bedienungsanleitung

Zusätzlich bei IW220 Bundle (10996):

- Akku LB200 (10785)
- Ladegerät BC400 (10784)

Geben Sie alle Unterlagen auch an andere Benutzer weiter!

Die Bedienungsanleitung ist auch unter der folgenden Internetadresse verfügbar:  
<http://f1.mts-gruppe.com>

# Sicherheit

Lesen Sie alle Sicherheitshinweise und Anweisungen. Versäumnisse bei der Einhaltung der Sicherheitshinweise und Anweisungen können elektrischen Schlag, Brand und/oder schwere Verletzungen verursachen. Bewahren Sie alle Sicherheitshinweise und Anweisungen für die Zukunft auf.

Der Hersteller ist nicht verantwortlich für Schäden verursacht durch:

- Unsachgemäßen Anschluss und/oder Betrieb.
- Äußere Krafteinwirkung, Beschädigungen des Geräts und/oder Beschädigungen von Teilen des Geräts durch mechanische Einwirkungen oder Überlastung.
- Jede Art von Veränderungen des Geräts.
- Verwendung des Geräts zu Zwecken, die nicht in dieser Bedienungsanleitung beschrieben wurden.
- Folgeschäden durch nicht bestimmungsgemäße und/oder unsachgemäße Verwendung.
- Feuchtigkeit und/oder unzureichende Belüftung.
- Unberechtigtes Öffnen des Geräts.

Das führt zum Wegfall der Gewährleistung.



## Lebens- und Unfallgefahr für Kinder!

- Strangulationsgefahr! Halten Sie das Gerät aus der Reichweite von Kindern fern. Kinder können die Gefahren, die durch das Produkt entstehen, nicht erkennen!
- Lassen Sie Kinder nicht mit den Bau- und Befestigungsteilen spielen, sie könnten verschluckt werden und zum Erstickungstod führen.

## Allgemeine Sicherheitshinweise für Elektrowerkzeuge

### **Warnung!**

Lesen Sie alle Sicherheitshinweise, Anweisungen, Bebilderungen und technischen Daten, mit denen dieses Elektrowerkzeug versehen ist. Versäumnisse bei der Einhaltung der nachfolgenden Anweisungen können elektrischen Schlag, Brand und/oder schwere Verletzungen verursachen.

Bewahren Sie alle Sicherheitshinweise und Anweisungen für die Zukunft auf.

Der in den Sicherheitshinweisen verwendete Begriff „Elektrowerkzeug“ bezieht sich auf netzbetriebene Elektrowerkzeuge (mit Netzleitung) oder auf akkubetriebene Elektrowerkzeuge (ohne Netzleitung).

### Arbeitsplatzssicherheit

- Halten Sie Ihren Arbeitsbereich sauber und gut beleuchtet. Unordnung oder unbeleuchtete Arbeitsbereiche können zu Unfällen führen.
- Arbeiten Sie mit dem Elektrowerkzeug nicht in explosionsgefährdeter Umgebung, in der sich brennbare Flüssigkeiten, Gase oder Stäube befinden. Elektrowerkzeuge erzeugen Funken, die den Staub oder die Dämpfe entzünden können.
- Halten Sie Kinder und andere Personen während der Benutzung des Elektrowerkzeugs fern. Bei Ablenkung können Sie die Kontrolle über das Gerät verlieren.

### Elektrische Sicherheit

- Der Anschlussstecker des Elektrowerkzeugs muss in die Steckdose passen. Der Stecker darf in keiner Weise verändert werden. Verwenden Sie keine Adapterstecker gemeinsam mit schutzgeerdeten Elektrowerkzeugen. Unveränderte Stecker und passende Steckdosen verringern das Risiko eines elektrischen Schlages.
- Vermeiden Sie Körperkontakt mit geerdeten Oberflächen wie von Rohren, Heizungen, Herden und Kühlschränken. Es besteht ein erhöhtes Risiko durch elektrischen Schlag, wenn Ihr Körper geerdet ist.
- Halten Sie Elektrowerkzeuge von Regen oder Nässe fern. Das Eindringen von Wasser in ein Elektrowerkzeug erhöht das Risiko eines elektrischen Schlages.
- Zweckentfremden Sie die Anschlussleitung nicht, um das Elektrowerkzeug zu tragen, aufzuhängen oder um den Stecker aus der Steckdose zu ziehen. Halten Sie die Anschlussleitung fern von Hitze, Öl, scharfen Kanten oder sich bewegenden Teilen. Beschädigte oder verwickelte Anschlussleitungen erhöhen das Risiko eines elektrischen Schlages.
- Wenn Sie mit einem Elektrowerkzeug im Freien arbeiten, verwenden Sie nur Verlängerungsleitungen, die auch für den Außenbereich geeignet sind. Die Anwendung einer für den Außenbereich geeigneten Verlängerungsleitung verringert das Risiko eines elektrischen Schlages.

- Wenn der Betrieb des Elektrowerkzeugs in feuchter Umgebung nicht vermeidbar ist, verwenden Sie einen Fehlerstromschutzschalter. Der Einsatz eines Fehlerstromschutzschalters vermindert das Risiko eines elektrischen Schlages.

### Sicherheit von Personen

- Seien Sie aufmerksam, achten Sie darauf, was Sie tun, und gehen Sie mit Vernunft an die Arbeit mit einem Elektrowerkzeug. Benutzen Sie kein Elektrowerkzeug, wenn Sie müde sind oder unter dem Einfluss von Drogen, Alkohol oder Medikamenten stehen. Ein Moment der Unachtsamkeit beim Gebrauch des Elektrowerkzeugs kann zu ernsthaften Verletzungen führen.
- Tragen Sie persönliche Schutzausrüstung und immer eine Schutzbrille. Das Tragen persönlicher Schutzausrüstung, wie Staubmaske, rutschfeste Sicherheitsschuhe, Schutzhelm oder Gehörschutz, je nach Art und Einsatz des Elektrowerkzeugs, verringert das Risiko von Verletzungen.
- Vermeiden Sie eine unbeabsichtigte Inbetriebnahme. Vergewissern Sie sich, dass das Elektrowerkzeug ausgeschaltet ist, bevor Sie es an die Stromversorgung und/oder den Akku anschließen, es aufnehmen oder tragen. Wenn Sie beim Tragen des Elektrowerkzeugs den Finger am Schalter haben oder das Gerät eingeschaltet an der Stromversorgung anschließen, kann dies zu Unfällen führen.
- Entfernen Sie Einstellwerkzeuge oder Schraubenschlüssel, bevor Sie das Elektrowerkzeug einschalten. Ein Werkzeug oder Schlüssel, der sich in einem drehenden Geräteteil befindet, kann zu Verletzungen führen.
- Vermeiden Sie eine abnormale Körperhaltung. Sorgen Sie für einen sicheren Stand und halten Sie jederzeit das Gleichgewicht. Dadurch können Sie das Elektrowerkzeug in unerwarteten Situationen besser kontrollieren.
- Tragen Sie geeignete Kleidung. Tragen Sie keine weite Kleidung oder Schmuck. Halten Sie Haare, Kleidung und Handschuhe fern von sich bewegenden Teilen. Lockere Kleidung, Schmuck oder lange Haare können von sich bewegenden Teilen erfasst werden.

- Wenn Staubabsaug- und -auffangeinrichtungen montiert werden können, vergewissern Sie sich, dass diese angeschlossen sind und richtig verwendet werden. Verwendung einer Staubabsaugung kann Gefährdungen durch Staub verringern.
- Wiegen Sie sich nicht in falscher Sicherheit und setzen Sie sich nicht über die Sicherheitsregeln für Elektrowerkzeuge hinweg, auch wenn Sie nach vielfachem Gebrauch mit dem Elektrowerkzeug vertraut sind. Achtloses Handeln kann binnen Sekundenbruchteilen zu schweren Verletzungen führen.
- Verwenden Sie Elektrowerkzeug, Zubehör, Einsatzwerkzeuge usw. entsprechend diesen Anweisungen. Berücksichtigen Sie dabei die Arbeitsbedingungen und die auszuführende Tätigkeit. Der Gebrauch von Elektrowerkzeugen für andere als die vorgesehenen Anwendungen kann zu gefährlichen Situationen führen.
- Halten Sie Griffe und Griffflächen trocken, sauber und frei von Öl und Fett. Rutschige Griffe und Griffflächen erlauben keine sichere Bedienung und Kontrolle des Elektrowerkzeugs in unvorhergesehenen Situationen.

### **Verwendung und Behandlung des Elektrowerkzeugs**

- Überlasten Sie das Gerät nicht. Verwenden Sie für Ihre Arbeit das dafür bestimmte Elektrowerkzeug. Mit dem passenden Elektrowerkzeug arbeiten Sie besser und sicherer im angegebenen Leistungsbereich.
- Benutzen Sie kein Elektrowerkzeug, dessen Schalter defekt ist. Ein Elektrowerkzeug, das sich nicht mehr ein- oder ausschalten lässt, ist gefährlich und muss repariert werden.
- Ziehen Sie den Stecker aus der Steckdose und/oder entfernen Sie einen abnehmbaren Akku, bevor Sie Geräteeinstellungen vornehmen, Zubehörteile wechseln oder das Gerät weglegen. Diese Vorsichtsmaßnahme verhindert den unbeabsichtigten Start des Elektrowerkzeugs.
- Bewahren Sie unbenutzte Elektrowerkzeuge außerhalb der Reichweite von Kindern auf. Lassen Sie keine Personen das Gerät benutzen, die mit diesem nicht vertraut sind oder diese Anweisungen nicht gelesen haben. Elektrowerkzeuge sind gefährlich, wenn Sie von unerfahrenen Personen benutzt werden.
- Pflegen Sie Elektrowerkzeuge und Zubehör mit Sorgfalt. Kontrollieren Sie, ob bewegliche Teile einwandfrei funktionieren und nicht klemmen, ob Teile gebrochen oder so beschädigt sind, dass die Funktion des Elektrowerkzeugs beeinträchtigt ist. Lassen Sie beschädigte Teile vor dem Einsatz des Gerätes reparieren. Viele Unfälle haben ihre Ursache in schlecht gewarteten Elektrowerkzeugen.
- Halten Sie Schneidwerkzeuge scharf und sauber. Sorgfältig gepflegte Schneidwerkzeuge mit scharfen Schneidkanten verklemmen sich weniger und sind leichter zu führen.

### **Verwendung und Behandlung des Akkuwerkzeugs**

- Laden Sie die Akkus nur in Ladegeräten auf, die vom Hersteller empfohlen werden. Für ein Ladegerät, das für eine bestimmte Art von Akku geeignet ist, besteht Brandgefahr, wenn es mit anderen Akkus verwendet wird.
- Verwenden Sie nur die dafür vorgesehenen Akkus in den Elektrowerkzeugen. Der Gebrauch von anderen Akkus kann zu Verletzungen und Brandgefahr führen.
- Halten Sie den nicht benutzten Akku fern von Büroklammern, Münzen, Schlüsseln, Nägeln, Schrauben oder anderen kleinen Metallgegenständen, die eine Überbrückung der Kontakte verursachen könnten. Ein Kurzschluss zwischen den Akkukontakten kann Verbrennungen oder Feuer zur Folge haben.
- Bei falscher Anwendung kann Flüssigkeit aus dem Akku austreten. Vermeiden Sie den Kontakt damit. Bei zufälligem Kontakt mit Wasser abspülen. Wenn die Flüssigkeit in die Augen kommt, nehmen Sie zusätzlich ärztliche Hilfe in Anspruch. Austretende Akkuflüssigkeit kann zu Hautreizungen oder Verbrennungen führen.
- Benutzen Sie keinen beschädigten oder veränderten Akku. Beschädigte oder veränderte Akkus können sich unvorhersehbar verhalten und zu Feuer, Explosion oder Verletzungsgefahr führen.
- Setzen Sie einen Akku keinem Feuer oder zu hohen Temperaturen aus. Feuer oder Temperaturen über 40 °C können eine Explosion hervorrufen.
- Befolgen Sie alle Anweisungen zum Laden und laden Sie den Akku oder das Akkuwerkzeug niemals außerhalb des in der Betriebsanleitung angegebenen Temperaturbereichs. Falsches Laden oder Laden außerhalb des zugelassenen Temperaturbereichs kann den Akku zerstören und die Brandgefahr erhöhen.

### Service

- Lassen Sie Ihr Elektrowerkzeug nur von qualifiziertem Fachpersonal und nur mit Original-Ersatzteilen reparieren. Damit wird sichergestellt, dass die Sicherheit des Gerätes erhalten bleibt.
- Warten Sie niemals beschädigte Akkus. Sämtliche Wartung von Akkus sollte nur durch den Hersteller oder bevollmächtigte Kundendienststellen erfolgen.

### Sicherheitshinweise für Schlag-schrauber

- Halten Sie das Gerät an den isolierten Griffflächen, wenn Sie Arbeiten ausführen, bei denen die Schraube verborgene Stromleitungen treffen kann. Der Kontakt der Schraube mit einer spannungsführenden Leitung kann auch metallene Geräteteile unter Spannung setzen und zu einem elektrischen Schlag führen.

### Sicherer Umgang mit dem Akku

- Halten Sie den Akku von Kindern fern. Kinder können die Gefahren, die durch das Produkt entstehen, nicht erkennen!
- Setzen Sie den Akku nicht Regen oder nassen Bedingungen aus. Vermeiden Sie es, Wasser oder andere Flüssigkeiten darüber zu verschütten oder zu tropfen.
- Ladegeräte können aktive elektronische Implantate wie z. B. Herzschrittmacher in ihrem Betrieb stören und dadurch Personen gefährden.
- Achten Sie beim Laden auf die richtige Polarität des Ladesteckers. Bei falschem Anschluss oder vertauschter Polarität besteht Kurzschluss- und Explosionsgefahr.
- Lassen Sie den Akku während des Ladens nicht unbeaufsichtigt.
- Brechen Sie den Ladevorgang sofort ab, wenn sich der Akku beim Laden stark erhitzt. Wenn sich der Akku stark erhitzt oder aufbläht, ist der Akku defekt und darf nicht weiter verwendet werden. Lassen Sie den Akku abkühlen und ersetzen Sie den Akku.
- Nehmen Sie den Akku aus dem Produkt, wenn Sie es für längere Zeit nicht verwenden.
- Prüfen Sie bei längerer Lagerung regelmäßig den Ladezustand des Akkus.

## Produktüber-sicht

1. Stecknusshalter
2. Ein-/Ausschalter
3. LED-Licht
4. Drehmomentbegrenzung (nur IW300)
5. Wählschalter Rechtslauf / Linkslauf
6. Handgriff
7. Gürtelclip
8. Akku (nicht im Lieferumfang)
9. Stecknüsse

## Arbeitsweise

### ⚠ Vorsicht!

Ungeeignete Stecknüsse können beim Gebrauch zerbrechen und Verletzungen verursachen.

- Verwenden Sie ausschließlich die mitgelieferten Stecknüsse.
- Halten Sie den Stecknüsse nicht fest, wenn Sie den Schlagschrauber einschalten.
- Entnehmen Sie immer den Akku, bevor Sie eine Stecknuss einsetzen oder abnehmen.

### Hinweis:

- Zum Lösen von festsitzenden Schraubenverbindungen können mehrere Versuche erforderlich sein. Vermeiden Sie aber ein zu langes ununterbrochenes Betätigen des Geräts, um Beschädigungen zu vermeiden.
- Ziehen Sie insbesondere kleine Schraubenverbindungen nicht zu fest an. Beachten Sie das maximal zulässige Drehmoment.
- Rost oder andere Verschmutzungen auf den Gewinden oder unter den Schraubenköpfen können die Festigkeit der Schraubenverbindung beeinflussen.
- Lassen Sie den Schlagschrauber immer ganz zum Stillstand kommen, bevor Sie die Drehrichtung umschalten.
- Beachten Sie bei der Verwendung auch die Bedienungsanleitungen der beteiligten Produkte (Fahrzeug, Wagenheber).



# Verwendung

## Laden des Geräteakkus

- Vor der ersten Inbetriebnahme sollte der Akku vollständig aufgeladen werden.
  - Prüfen Sie bei längerer Lagerung regelmäßig den Ladezustand des Akkus.
  - Laden Sie den Akku monatlich vollständig auf, auch wenn das Gerät nicht verwendet wurde.
1. Stecken Sie den Netzanschlussstecker des Ladegeräts in eine 230 V Netzsteckdose.
  2. Stecken Sie den Akku auf das Ladegerät, bis der Akku hörbar einrastet.
  3. Das Ladevorgang beginnt. Die LEDs am Ladegerät zeigen den aktuellen Status an.

LED grün	LED rot	Bedeutung
leuchtet	leuchtet	Akku ist vollständig geladen.
blinkt	leuchtet	Akku wird geladen.
aus	blinkt	Akku ist zu warm.
blinken abwechselnd		Akku defekt.

4. Wenn der Akku vollständig geladen ist, drücken Sie die Entriegelungstaste am Akku und entnehmen Sie den Akku aus dem Ladegerät.

## Drehmomentbegrenzung

Nur bei IW300:

Dieses Gerät ist mit einer Regelelektronik zur Begrenzung des maximalen Drehmoments ausgestattet.

Drücken Sie die Taste Drehmomentbegrenzung (4), bis die gewünschte Einstellung erreicht ist:

LED	Bedeutung
█ □ □ □	Niedriges Drehmoment, für leichte Anwendungen
□ █ □ □	Mittleres Drehmoment, zur Vermeidung von Schäden an der Verschraubung
□ □ █ □	Maximales Drehmoment, für kraftvolle Anwendungen
□ □ □ █	Automatische Abschaltung nach dem Lösen der Verschraubung (wählbar nur bei Linkslauf)

## Befestigen und Lösen von Verschraubungen

1. Stecken Sie die passende Stecknuss auf den Stecknusshalter bis dieser einrastet. Achten Sie darauf, dass die Stecknuss fest und sicher sitzt.
2. Stecken Sie den Akku in das Gerät, bis der Akku hörbar einrastet.
3. Prüfen Sie die korrekte Drehrichtung bevor Sie den Schlagschrauber ansetzen.
  - Rechtslauf (eindreihen)
  - Linkslauf (lösen)
4. Drücken Sie den Ein-/Aussschalter, um den Schlagschrauber einzuschalten.

Je nach Druck auf den Ein-/Aussschalter können Sie die Drehzahl stufenlos regulieren.

### ⚠ Vorsicht!

Der Schlagschrauber läuft nach dem Ausschalten noch einige Umdrehungen nach.

5. Schalten Sie den Schlagschrauber aus, indem Sie den Ein-/Aussschalter loslassen.
6. Drücken Sie nach Gebrauch des Schlagschraubers die Entriegelungstaste am Akku und entnehmen Sie den Akku.
7. Ziehen Sie die Stecknuss vom Stecknusshalter ab und verstauen Sie das Gerät sicher.
8. Die Schraubenverbindung/en mit einem Drehmomentschlüssel auf das vorgeschriebene Drehmoment überprüfen.

Hinweis bei Radmontage:

Ziehen Sie nach einer Fahrtstrecke von ca. 50 km die Radmutter-/schrauben nach und überprüfen Sie diese auf ihren festen Sitz.

# Technische Daten

Modell	IW220	IW330
Artikelnummer	10779, 10996	10780
max. Drehmoment	220 Nm	300 Nm
Leerlaufdrehzahl $n_0$	2600 min <sup>-1</sup>	2800 min <sup>-1</sup>
Betriebsspannung	20 V DC	
Größe Stecknusshalter (Vierkant)	12,7 mm	
Größe Stecknuss (Schlüsselweite SW)	17 mm, 19 mm, 21 mm, 22 mm	
Schalldruckpegel $L_{PA} / K_{PA}$	83,2 dB(A) / 3,0 dB(A)	78,0 dB(A) / 3,0 dB(A)
Schallleistungspegel $L_{WA} / K_{WA}$	94,2 dB(A) / 3,0 dB(A)	89,0 dB(A) / 3,0 dB(A)
Hand-Arm-Vibration $a_h / K$	11,64 m/s <sup>2</sup> / 1,5 m/s <sup>2</sup>	2,12 m/s <sup>2</sup> / 1,5 m/s <sup>2</sup>
Umgebungstemperatur	-20 bis +40 °C	
Empfohlene Akkus	LB200 2 Ah (10785) LB400 4 Ah (10786)	
Empfohlene Ladegeräte	BC400 (10784)	

## Hinweis:

Die Schall- und Vibrationswerte wurden gemessen gemäß EN 62841-2-2. Der angegebene Vibrationswert und die ermittelten Geräuschemissionswerte sind nach einem genormten Prüfverfahren gemessen worden und können verwendet werden, um verschiedene Elektrowerkzeuge miteinander zu vergleichen. Die angegebenen Schwingungsgesamtwerte und die angegebenen Geräuschemissionen können auch zu einer vorläufigen Einschätzung der Belastung verwendet werden.

Bei längerem Einsatz können Ermüdungserscheinungen durch Vibrationen und Lärm auftreten. Sehen Sie ausreichende Ruhepausen vor.

## ⚠️ Warnung!

Der tatsächliche vorhandene Vibrationsemissionswert während der Benutzung der Maschine kann von dem in der Bedienungsanleitung bzw. vom Hersteller angegebenen abweichen. Dies kann von folgenden Einflussfaktoren verursacht werden, die vor jedem bzw. während des Gebrauchs beachtet werden sollen:

- Wird das Gerät richtig verwendet
- Ist die Art des zu bearbeitenden Materials korrekt.
- Ist der Gebrauchszustand des Gerätes in Ordnung
- Sind die Haltegriffe ggf. optionale Vibrationsgriffe montiert und sind diese fest am Maschinenkörper.

Falls Sie ein unangenehmes Gefühl oder eine Hautverfärbung während der Benutzung der Maschine an Ihren Händen feststellen unterbrechen Sie sofort die Arbeit. Legen Sie ausreichende Arbeitspausen ein. Bei nicht beachten von ausreichenden Arbeitspausen, kann es zu einem Hand- Arm- Vibrationssyndrom kommen.

Es sollte eine Abschätzung des Belastungsgrades in Abhängigkeit der Arbeit bzw. Verwendung der Maschine erfolgen und entsprechende Arbeitspausen eingelegt werden. Auf diese Weise kann der Belastungsgrad während der gesamten Arbeitszeit wesentlich gemindert werden. Minimieren Sie Ihr Risiko, dem Sie bei Vibrationen ausgesetzt sind. Pflegen Sie diese Maschine entsprechend der Anweisungen in der Bedienungsanleitung.

Falls die Maschine öfters eingesetzt bzw. verwendet wird sollten Sie sich mit Ihrem Fachhändler in Verbindung setzen und ggf. Antivibrationszubehör (Griffe) besorgen.

Vermeiden Sie den Einsatz von der Maschine bei Temperaturen von  $t=10^{\circ}\text{C}$  oder weniger. Machen Sie einen Arbeitsplan wodurch die Vibrationsbelastung begrenzt werden kann.

Eine gewisse Lärmbelastung durch dieses Gerät ist nicht vermeidbar. Verlegen Sie lärmintensive Arbeiten auf zugelassene und dafür bestimmte Zeiten. Halten Sie sich ggf. an Ruhezeiten und beschränken sie die Arbeitsdauer auf das Notwendigste. Zu ihrem persönlichen Schutz und Schutz in der Nähe befindlicher Personen ist ein geeigneter Gehörschutz zu tragen.

# Reinigung, Pflege und Wartung

Ihr Gerät kann mit minimalem Pflegeaufwand über Jahre funktionsfähig gehalten werden.

## **Warnung!**

Entnehmen Sie immer den Akku, bevor Sie das Gerät reinigen oder prüfen.

- Reinigen Sie das Gerät mit einem weichen Tuch.
- Lagern Sie das Gerät an einem sauberen und trockenen Ort.
- Überprüfen Sie das Produkt vor jeder Benutzung auf Beschädigungen.

## **Service**

Sollten Sie trotz Studiums dieser Bedienungsanleitung noch Fragen zur Inbetriebnahme oder Bedienung haben, oder sollte wider Erwarten ein Problem auftreten, setzen Sie sich bitte mit Ihrem Fachhändler in Verbindung.

## **Entsorgung**

Die Verpackung besteht aus umweltfreundlichen Materialien, die Sie über die örtlichen Recyclingstellen entsorgen können.

 Werfen Sie Elektrogeräte nicht in den Hausmüll!

Gemäß Europäischer Richtlinie 2012/19/EU über Elektro- und Elektronik-Altgeräte und Umsetzung in nationales Recht müssen verbrauchte Elektrogeräte getrennt gesammelt und einer umweltgerechten Wiederverwertung zugeführt werden. Über Entsorgungsmöglichkeiten für Elektronik-Altgeräte informieren Sie sich bei Ihrer Gemeinde- oder Stadtverwaltung.



Gebrauchte Akkus gehören nicht in den Hausmüll. Entladen Sie einen gebrauchten Akku und geben Sie den Akku bei einer öffentlichen Entsorgungs- oder Sammelstelle ab. Entsorgen Sie einen beschädigten oder defekten Akku fachgerecht entsprechend der örtlich geltenden Bestimmungen.

Abbildungen können geringfügig vom Produkt abweichen. Änderungen, die dem technischen Fortschritt dienen, vorbehalten. Dekoration nicht enthalten.

# Table of Contents

Introduction .....	12
Normal use .....	13
Contents .....	13
Safety .....	13
Product Overview .....	15
Operation .....	16
Use .....	16
Charging the storage battery .....	16
Torque control .....	16
Fastening and loosening fittings .....	16
Technical data .....	17
Cleaning, care and maintenance .....	18
Service .....	18
Disposal .....	18
EU Declaration of Conformity .....	126

# Introduction

Explanation of symbols and signal words used in these operating instructions and/or the device:

 Follow instructions when using the machine.

 Risk of bodily or fatal injury to children!

 Follow warnings and safety instructions!

 Do not throw battery pack into water!

 Do not throw battery pack into fire!

 Keep battery pack away from heat and sun exposure!

 Wear hearing protection!

 Wear safety glasses!

 Only use device in locations protected from weather!

 Consider the environment when disposing of the packaging!

 This device complies with EU directives

 **Danger!** Immediate danger to life or severe injuries

 **Warning!** Serious injuries, potentially life-threatening

 **Caution!** Light to moderate injuries

**Attention!** Risk of property damage.

Note:

These operating instructions also refer to the cordless impact wrench as device.

This operating manual applies to the following products:

- IW220 Cordless Impact Wrench
- IW300 Cordless Impact Wrench

## Normal use

The cordless impact wrench is intended for fastening and loosening fittings (e.g. wheel fitting in the automotive sector). A 20 V battery pack, sold separately, is required to use the cordless impact wrench. Use only the sockets supplied.

- Do not use the device as a mixer.
- Do not use the impact wrench for polishing, grinding, sharpening or engraving.
- Do not use the impact wrench to power other devices.

This device is not intended for use by children or persons with limited mental capacity or lacking experience and/or lacking expertise. Children should be supervised to ensure they do not play with the device.

This device is not intended for commercial use.

Any other use or modification of the device is considered improper and involves significant risks. The manufacturer assumes no liability for damages due to improper use.

## Contents

Check the package contents immediately after unpacking. Check the device and all parts for damage. Do not use a defective device or parts.

- Cordless impact wrench
- 4 sockets (17 mm, 19 mm, 21 mm, 22 mm)
- Plastic case
- operating instruction

Additionally for IW220 bundle (10996):

- Battery pack LB200 (10785)
- Charger BC400 (10784)

Please include all relevant documentation to other users!

The operating instructions are also available at the following Internet address:  
<http://f1.mts-gruppe.com>

# Safety

Read all safety notes and instructions. Failure to observe the safety notes and instructions may result in electric shock, fire and/or serious injuries. Please keep all safety notes and instructions for future reference.

The manufacture is not responsible for damages caused by:

- Improper connection and/or operation.
- External forces, damage to the device and/or damage to parts of the device due to mechanical impacts or overload.
- Any type of modifications to the device.
- Using the device for purposes not described in this operating manual.
- Subsequent damages from improper and/or incorrect use and/or defective batteries.
- Moisture and/or inadequate ventilation.
- Unberechtigtes Öffnen des Geräts.

This will void the warranty.



## Risk of bodily or fatal injury to children!

- Strangulation hazard! Keep the device out of the reach of children. Children do not recognise the hazards associated with this product!
- Do not allow children to play with the components or fasteners, as they could be swallowed and result in suffocation.

## General safety notes for power tools

### ⚠ Warning!

Read all safety notes, instructions, illustrations and technical data on this power tool. Failure to observe the following instructions can result in electric shock, fire and/or serious injuries.

Please keep all safety notes and instructions for future reference.

The term „power tool“ used in safety notes refers to mains power tools (with power cable) or battery powered tools (cordless).

### Workplace safety

- Keep your work area clean and well illuminated. Untidiness and/or unilluminated working areas may cause accidents.
- Do not use the power tool in explosive environments where there are flammable liquids, gases or dusts. Power tools give off sparks that may ignite the dust or the vapours.
- Keep children and other persons away when using the power tool. Distractions may cause you to lose control over the device.

### Electrical safety

- The power tool's mains plug must fit the socket. Do not modify the plug in any way. Do not use any adapter plugs in combination with earthed power tools. Unmodified plugs and proper power outlet reduce the risk of electric shock.
- Avoid physical contact with earthed surfaces such as pipes, heating systems, cookers and refrigerators. There is a higher risk of electric shock if your body is earthed.
- Always keep power tools away from rain or moisture. There is a higher risk of electric shock if water enters the power tool.
- Do not misuse the power cable to carry, hang or unplug the power tool. Keep the power cable away from heat, oil, sharp edges or moving parts. Damaged or tangled power cables increase the risk of electric shock.
- When using a power tool outdoors, only use extension leads suitable for outdoor use. Using an extension lead suitable for outdoor use reduces the risk of electric shock.
- If the power tool must be used in a damp environment, use an earth leakage circuit breaker. Using an earth leakage circuit breaker reduces the risk of electric shock.

### Safety of persons

- Be attentive, watch what you are doing and take the utmost care when working with power tools. Do not use power tools if you are tired or under the influence of drugs, alcohol or medication. One moment of carelessness when using the power tool can result in serious injuries.
- Wear personal protective equipment and always wear safety goggles. Wearing personal protective equipment such as dust mask, non-slip safety shoes, hard hat or hearing protection, depending on the type of tool and the use, reduces the risk of injuries.
- Take measures to prevent accidental starting. Verify the power tool is switched off before connecting it to power and/or inserting the battery pack, picking it up or carrying it. Leaving your finger on the switch when carrying the power tool or connecting it to power while it is switched on may result in accidents.
- Remove adjusting tools or spanners before switching on the power tool. Leaving a tool or spanner in a rotating part of the device can result in injuries.
- Avoid unnatural postures. Make sure you are in a stable standing position and keep your balance at all times. This gives you better control over the power tool in unexpected situations.
- Wear suitable clothing. Do not wear loose clothing or jewellery. Keep your hair, clothing and gloves away from moving parts. Loose clothing, jewellery or long hair may get caught in moving parts.
- If dust extractors and collections can be installed, ensure these are connected and used properly. Use of a dust extractor system can reduce the hazards caused by dust.
- Do not give yourself a false sense of security and do not ignore safety rules for power tools, even if you are familiar with the power tool after many uses. Carelessness can result in serious injuries within a split second.

### Use and care of the power tool

- Do not cause the device to overload. Use the power tool intended for the job. You work better and safer using the proper tool in the specified performance range.
- Do not use power tools with a defective switch. A power tool that can no longer be switched on or off is dangerous and must be repaired.
- Unplug from the socket and/or remove a removable battery pack before adjusting the device, switching accessories or putting the device away. This precaution prevents the power tool from starting accidentally.
- Keep power tools out of the reach of children when they are not in use. Do not allow persons to use the device who is not familiar with it or has not read these instructions. Power tools are dangerous when used by inexperienced persons.
- Maintain power tools and accessories with care. Verify moving parts are working properly without jamming and check for parts which are broken or damaged in such a way they affect the proper function of the power tool. Have damaged parts repaired before using the device. Many accidents are caused by poorly maintained power tools.
- Keep cutting tools sharp and clean. Carefully maintained tools with sharp cutting edges are less likely to jam and are easier to guide.
- Use the power tool, accessories, insertion tools, etc. according to these instructions. Consider the working conditions and the work to be

performed. Using power tools for any application other than their intended use may result in dangerous situations.

- Keep handles and grips dry, clean and free from oil and grease. Slipper handles and grips do not permit safe operation and control over the power tools in unexpected situations.

#### Use and care of the cordless tool

- Only charge the battery packs with chargers recommended by the manufacturer. Using a charger for a specific type of battery for a different battery poses a fire hazard.
- Only use the intended battery packs with the power tools. Using other batteries may result in injuries and/or fires.
- Keep the battery pack away from paper clips, coins, keys, nails, screw or other small metal objects which could bridge the contacts when the battery pack is not in use. A short-circuit between the battery contacts can cause burns or a fire.
- Incorrect use may cause fluid to leak from the battery pack. Avoid any contact with this fluid. In the event of accidental contact, rinse with water. If this fluid comes into contact with your eyes, also consult a physician. Any battery fluid leaking can cause skin irritations or burns.
- Do not use damaged or modified battery packs. Damaged or modified battery packs can behave unpredictably and result in fire, explosion and injuries.
- Do not expose battery packs to fire or high temperatures. Fire or temperatures over 40 °C can cause an explosion.
- Observe all charging instructions and never charge the battery pack or the cordless tool outside the temperature range specified in the operating instructions. Incorrect charging or charging outside the approved temperature range can destroy the battery pack and increase the risk of fire.

#### Service

- Only have the power tool repaired by qualified specialists using OEM spare parts. This ensures that there is no detriment to the safety of the device.
- Never service damaged battery packs. Battery packs may only be serviced by the manufacturer or authorised service centres.

#### Safety notices for impact wrenches

- Hold the device by the insulated grips when carrying out work where the screw could hit hidden power cables. If the screw comes into contact with a live cable, this can also electrify metal parts of the device and result in electric shock.

#### Safe handling of the battery pack

- Keep the battery pack out of the reach of children. Children do not recognise the hazards associated with this product!
- Do not expose the battery pack to rain or wet conditions. Avoid spilling or dripping water or other liquids on it.
- Chargers may interfere with the operation of active electronic implants, e.g. pacemakers, thus pose a personal hazard.
- Note the correct polarity of the charging plug when charging. Risk of short-circuits or explosion if connected incorrectly or reversed polarity.
- Do not charge the battery pack unattended.
- Stop charging immediately if the battery pack becomes very hot whilst charging. If the battery pack becomes very hot or expands, the battery pack is defective and must not be used again. Allow the battery pack to cool down and replace the battery pack.
- Remove the battery pack from the product if it will not be used for extended periods.
- Regularly check the charge of the battery pack when stored for extended periods.

## Product Overview

1. Socket adapter
2. On/off switch
3. LED light
4. Torque control (only IW300)
5. Forward / Reverse switch
6. Grip
7. Belt clip
8. Battery pack (not included)
9. Sockets

# Operation

## ⚠ Caution!

Unsuitable sockets can break during use and may cause injury.

- Use only the sockets supplied.
- Do not hold the sockets when turning on the impact wrench.
- Always remove the battery before inserting or removing a socket.

Note:

- Several attempts may be required to loosen tight fittings. However, avoid continuously using the device for too long to prevent damage.
- Do not overtighten small screws in particular. Note the torque rating.
- Rust or other debris on the threads or under the screw heads may affect the strength of the fitting.
- Always let the impact wrench come to a complete stop before changing the direction of rotation.
- Note the operating instructions of the respective items during use (vehicle, car jack).

## Use

### Charging the storage battery

- The storage battery should be fully charged prior to first use.
  - Regularly check the charge of the battery pack when stored for extended periods.
  - Fully charge the battery pack monthly, even if the device was not used.
1. Connect the mains plug of the charger to a 230 V mains socket.
  2. Insert the battery pack in the charger until the battery pack clicks into place.
  3. The battery will now start charging. The LEDs on the charger indicate the current status.

Green LED	Red LED	Meaning
steady light	steady light	Battery pack fully charged.
flashing	steady light	Battery pack charging.
off	flashing	Battery pack too hot.
flashing alternately		Battery pack defective.





4. When the battery pack is fully charged, press the release button on the battery pack and remove the battery pack from the charger.

### Torque control

Only IW300:

This device features an electronic control system to limit the maximum torque.

Press the torque control button (4) until it is at the desired setting:

LED	Meaning
	Low torque, for light duty applications
	Medium torque, to prevent damage to the fitting
	Maximum torque, for heavy duty applications
	Automatic shut-off after undoing the fitting (only in reverse)

### Fastening and loosening fittings

1. Attach the appropriate socket on the socket adapter until it clicks into place. Make sure that the socket is firm and secure.
2. Insert the battery pack in the device until the battery pack clicks into place.
3. Verify the direction of rotation is correct before applying the impact wrench.
  - Forward (fasten)
  - Reverse (loosen)
4. Press the on/off switch to switch on the impact wrench.

You can vary the speed based on how hard you squeeze the on/off switch.

## ⚠ Caution!

The impact wrench will continue running for a few more turns after it has been switched off.



5. Release the on/off switch to switch off the impact wrench.
6. After using the impact wrench, press the release button on the battery pack and remove the battery pack.
7. Remove the socket from the socket adapter and store the device safely.
8. Use a torque wrench to verify the fitting has the required torque.

Notice for wheel fitting:

After driving about 50 km, retighten the wheel nuts /screws and verify they are tight.

## Technical data

Model	IW220	IW330
Item number	10779, 10996	10780
max. torque	220 Nm	300 Nm
Idle speed n <sub>0</sub>	2600 min <sup>-1</sup>	2800 min <sup>-1</sup>
Supply voltage	20 VDC	
Socket adapter size (square)	12.7 mm	
Socket size (spanner size)	17 mm, 19 mm, 21 mm, 22 mm	
Sound pressure level LPA / KPA	83.2 dB(A) / 3.0 dB(A)	78.0 dB(A) / 3.0 dB(A)
Sound power level LWA / KWA	94.2 dB(A) / 3.0 dB(A)	89.0 dB(A) / 3.0 dB(A)
Hand-arm vibration ah / K	11.64 m/s <sup>2</sup> / 1.5 m/s <sup>2</sup>	2.12 m/s <sup>2</sup> / 1.5 m/s <sup>2</sup>
Ambient temperature	-20 to +40 °C	
Recommended battery packs	LB200 2 Ah (10785) LB400 4 Ah (10786)	
Recommended chargers	BC400 (10784)	

Note:

The sound and vibration values were measured in accordance with EN 62841-2-2.

The vibration values specified and the noise emission levels determined were measured according to a standardised test procedure and can be used to compare different power tools. The total vibration values specified and the noise emissions specified can also serve as a preliminary assessment of the strain.

Prolonged use may cause in fatigue due to vibration and noise. Allow adequate breaks.

### Warning!

The actual vibration value whilst using the machine may vary from that stated in the operating instructions or by the manufacturer. This can be caused by the following factors which should be taken into account before and during every use:

- Is the device being used correctly
- Is the type of material being worked on correct.
- Is the device in good condition
- Are the handles or optional vibration handles installed and tight on the machine body.

If you notice an uncomfortable feeling in your hands or discolouration of the skin whilst using the machine, stop immediately. Take adequate work breaks. Failure to take adequate breaks can cause hand-arm vibration syndrome.

The degree of stress resulting from the work and use of the machine should be assessed and work breaks taken accordingly. This can significantly reduce the degree of stress during the entire work duration. Minimise the risk to which you are exposed through vibrations. Care for this machine in accordance with the operating instructions.

If the machine is used on a regular basis, you should contact your specialist dealer and purchase anti-vibration accessories (handles).

Avoid using the machine at temperatures of t=10° C or below. Prepare a work schedule that allows vibration stress to be limited.

A certain amount of noise exposure from this device is unavoidable. Schedule noisy work for the intended and permitted times. Observe any customary quiet periods and keep the duration of your work to the absolute minimum. Hearing protection should be used to protect yourself and persons nearby.

# Cleaning, care and maintenance

Minimal care will ensure your device remains functional for years.

## **Warning!**

Always remove the battery pack before cleaning or inspecting the device.

- Clean the product with a soft, dry cloth.
- Store the machine in a clean, dry place.
- Check the product for damage before every use.

## **Service**

Should you have any questions regarding commissioning or operating in spite of studying these operating instructions, or if a problem should occur against all expectations, please get in contact with your specialist supplier.

## **Disposal**

The packaging consists of non-contaminating materials that you can dispose of at your local recycling point.



Do not throw electrical appliances in with domestic waste!

In accordance with European Directive 2012/19/EC for waste electrical and electronic equipment (WEEE) and conversion to national law, used electrical appliances must be collected separately and taken to a recycling point. For ways to dispose of old electrical appliances please contact your com-

munity or city administration.



Do not dispose of waste devices with household rubbish. Discharge used battery packs and return the battery packs to a public waste management or collection site. Properly dispose of damaged or defective battery packs in compliance with local regulations.

Illustrations may vary slightly from the product itself. We reserve the right to modify the product in accordance with technical advances. Decoration not included.

# Sommaire

Introduction .....	19
Utilisation conforme .....	20
Contenu de l'emballage .....	20
Sécurité .....	20
Aperçu du produit .....	23
Mode de fonctionnement .....	23
Utilisation .....	24
Charger la batterie de l'appareil .....	24
Limitation de couple .....	24
Fixation et desserrage de vissages .....	24
Données techniques .....	25
Nettoyage, entretien et maintenance .....	26
Service .....	26
Mise au rebut .....	26
Déclaration de conformité UE .....	126

# Introduction

Explication des symboles et mots d'avertissements qui sont utilisés dans la présente notice d'explication et/ou sur l'appareil:



Lorsque vous utilisez l'appareil, veuillez vous conformer à la présente notice d'utilisation.



Risque d'accident et danger de mort pour les enfants !



Veuillez respecter les consignes de mise en garde et de sécurité !



Ne pas jeter la batterie dans l'eau !



Ne pas jeter la batterie au feu !



Protéger la batterie de la chaleur et des rayonnements du soleil !



Porter une protection auditive !



Porter des lunettes de protection !



Utiliser l'appareil uniquement dans des endroits protégés des intempéries !



Éliminez l'emballage et l'appareil de manière respectueuse de l'environnement !



L'appareil est conforme aux directives de l'UE



**Danger !**

Danger de mort direct ou risque de blessures graves



**Avertissement !**

Blessures graves probables danger de mort



**Prudence !**

Blessures légères à moyennes

**Attention !**

Risque de dégâts matériels.

Remarque :

Dans cette notice d'utilisation, le terme « appareil » est également utilisé pour désigner la visseuse à impulsions sans fil.

La présente notice d'utilisation est valable pour les produits suivants :

- Visseuse à impulsions sans fil IW220
- Visseuse à impulsions sans fil IW300

## Utilisation conforme

La visseuse à impulsions sans fil est destinée à la fixation et au desserrage de vissages (p. ex. montage d'une roue dans le secteur automobile). Une batterie de 20 V disponible séparément est nécessaire au fonctionnement de la visseuse à impulsions sans fil. Utilisez uniquement les noix fournies.

- N'utilisez pas l'appareil comme mélangeur.
- N'utilisez pas la visseuse à impulsions pour polir, poncer, aiguiser ou graver.
- N'utilisez pas la visseuse à impulsions pour l'entraînement d'autres appareils.

Cet appareil n'est pas conçu pour être utilisé par des enfants ou des personnes à capacités mentales réduites ou manquant d'expérience et/ou de connaissances. Les enfants devraient être surveillés pour s'assurer qu'ils ne jouent pas avec l'appareil.

L'appareil n'est pas prévu pour une utilisation commerciale.

Cet appareil n'est pas conçu pour être utilisé par des enfants ou des personnes à capacités mentales réduites ou manquant d'expérience et/ou de connaissances. Les enfants devraient être surveillés pour s'assurer qu'ils ne jouent pas avec l'appareil.

## Contenu de l'emballage

Contrôlez le volume de livraison immédiatement après le déballage. Contrôlez l'appareil et les pièces pour dépister tout endommagement. Ne mettez pas un appareil endommagé en marche.

- Visseuse à impulsions sans fil
- 4 noix (17 mm, 19 mm, 21 mm, 22 mm)
- Coffret en plastique
- notice d'utilisation

En plus dans l'ensemble IW220 (10996) :

- Batterie LB200 (10785)
- Chargeur BC400 (10784)

Fournissez tous les documents aux autres utilisateurs !

Le mode d'emploi est également disponible à l'adresse Internet suivante:  
<http://f1.mts-gruppe.com>

# Sécurité

Veillez lire toutes les consignes de sécurité et instructions. Les manquements au respect des consignes de sécurité et instructions peuvent provoquer des décharges électriques, un incendie et /ou des blessures graves. Veuillez conserver les consignes de sécurité et instructions pour toute consultation ultérieure.

Le fabricant n'est pas responsable des dommages causés par :

- un branchement et / ou un fonctionnement non conformes.
- L'intervention d'une force extérieure, les dégradations de l'appareil et/ou des pièces de l'appareil causées par des influences mécaniques ou une surcharge.
- Tout type de modification de l'appareil.
- L'utilisation de l'appareil à des fins non décrites dans la présente notice d'utilisation.
- Les dommages consécutifs causés par une utilisation non conforme et/ou incorrecte et/ou par des batteries défectueuses.
- L'humidité et/ou une aération insuffisante.
- L'ouverture non autorisée de l'appareil.

Cela conduit à l'annulation de la garantie.



## Risque d'accident et danger de mort pour les enfants !

- Risque d'étranglement ! Tenez l'appareil hors de portée des enfants. Les enfants n'ont pas conscience des dangers que représente ce produit !
- Ne laissez pas les enfants jouer avec les éléments de construction et de fixation. Ils pourraient les avaler et s'asphyxier.

## Consignes générales de sécurité concernant les appareils électriques

### ⚠ Avertissement !

Lisez toutes les consignes de sécurité, instructions, illustrations et données techniques fournies avec cet outil électrique. Les manquements au respect des instructions suivantes peuvent provoquer des décharges électriques, un incendie et /ou des blessures graves.

Veillez conserver la totalité des consignes de sécurité et instructions pour toute consultation ultérieure.

Le terme « outil électrique » utilisé dans les

consignes de sécurité fait référence aux outils électriques fonctionnant sur secteur (avec câble secteur) ou aux outils électriques fonctionnant sur batterie (sans câble secteur).

### Sécurité sur le lieu de travail

- Maintenez votre espace de travail propre et bien éclairé. Le désordre ou des espaces de travail mal éclairés peuvent être à l'origine d'accidents.
- Ne travaillez pas avec un outil électrique dans un environnement sujet aux risques d'explosion, dans lequel se trouvent des liquides inflammables, des gaz ou de la poussière. Les outils électriques génèrent des étincelles pouvant enflammer la poussière ou les vapeurs.
- Veillez à ce que les enfants ou toute autre personne ne restent pas dans la zone d'utilisation de l'outil électrique. Toute distraction peut vous faire perdre le contrôle sur l'appareil.

### Sécurité électrique

- La fiche de raccordement de l'outil électrique doit bien s'insérer dans la prise murale. La fiche ne doit être modifiée sous aucun prétexte. N'utilisez pas de fiche adaptateur en association avec des outils électriques mis à la terre. Des fiches de raccordement non modifiées et des prises appropriées réduisent le risque d'un choc électrique.
- Évitez tout contact corporel avec les surfaces mises à la terre comme les tuyaux, les chauffages, les cuisinières et les réfrigérateurs. Il existe un risque élevé de choc électrique lorsque votre corps est mis à la terre.
- Protégez les outils électriques de la pluie ou l'humidité. La pénétration d'eau dans un outil électrique augmente le risque de choc électrique.
- N'utilisez pas le câble d'alimentation pour porter l'outil électrique, pour le suspendre ou pour extraire la fiche de raccordement de la prise murale. Gardez le câble éloigné des sources de chaleur, traces d'huile, bords coupants ou éléments de machines en mouvement. Des câbles d'alimentation endommagés ou mal enroulés peuvent augmenter le risque de choc électrique.
- Si vous travaillez à l'extérieur avec un outil électrique, n'utilisez que des rallonges prévues également pour une utilisation à l'extérieur. L'utilisation d'une rallonge de câble appropriée pour une utilisation à l'extérieur diminue le risque de choc électrique.

- Si une utilisation de l'outil électrique dans un environnement humide ne peut être évitée, utilisez un disjoncteur de protection. L'utilisation d'un disjoncteur de protection diminue le risque de choc électrique.

### Sécurité des personnes

- Soyez attentif, prudent et raisonnable lorsque vous travaillez avec un outil électrique. N'utilisez pas d'outil électrique si vous êtes fatigué ou si vous êtes sous l'emprise de drogues, d'alcool ou de médicaments. Un moment d'inattention lors de l'utilisation de l'outil électrique peut avoir de graves blessures comme conséquence.
- Portez votre équipement de protection et notamment des lunettes de protection en toute circonstance. Le port d'un équipement de protection personnel comme un masque anti-poussière, des chaussures de sécurité antidérapantes, un casque de protection ou une protection auditive, selon le type et l'utilisation de l'outil électrique, diminue le risque de blessures.
- Évitez toute mise en marche involontaire. Assurez-vous que l'outil électrique est éteint avant de le brancher à l'alimentation électrique et/ou à la batterie, de le saisir ou de le porter. Si, en portant l'outil électrique, un de vos doigts se trouve sur le commutateur ou si l'appareil allumé est branché au secteur, des accidents peuvent se produire.
- Retirez les outils ou les clés de réglage avant de mettre l'outil électrique en marche. Un outil ou une clé se trouvant dans une partie d'outil en rotation peut provoquer des blessures.
- Évitez toute position anormale du corps. Assurez-vous d'être bien stable et de toujours conserver votre équilibre. Vous pourrez ainsi mieux contrôler l'outil électrique en cas de situation inattendue.
- Portez des vêtements appropriés. Ne portez pas de vêtements larges ni de bijoux. Maintenez les cheveux, les vêtements et les gants éloignés de toute pièce en mouvement. Des vêtements ou des bijoux trop lâches et des cheveux longs peuvent être pris dans les pièces en mouvement.
- Lorsque des dispositifs d'aspiration et de capture de poussière peuvent être montés, assurez-vous qu'ils sont bien branchés et utilisés de manière appropriée. L'utilisation d'un dispositif permettant d'aspirer les poussières

peut limiter les risques dus à la présence de ce mêmes poussières.

- Ne vous laissez pas bercer dans une fausse sécurité et n'ignorez pas les règles de sécurité relatives aux outils électriques, même si vous êtes familiarisé avec l'outil à la suite de nombreuses utilisations. Toute action non réfléchie peut causer des blessures graves en l'espace de quelques secondes.

#### **Utilisation et manipulation de l'outil électrique**

- Ne surchargez pas l'appareil. Utilisez l'outil électrique approprié au travail que vous devez réaliser. Avec l'outil électrique approprié, vous travaillerez mieux et de manière plus sûre dans la gamme de performances indiquée.
- N'utilisez pas d'outil électrique dont le commutateur est défectueux. Un outil électrique ne pouvant plus être allumé ou éteint est dangereux et doit être réparé.
- Retirez la fiche de raccordement de la prise murale et/ou retirez la batterie extractible avant de réaliser des réglages sur l'appareil, de remplacer des accessoires ou de le ranger. Cette mesure de précaution empêche un démarrage involontaire de l'outil électrique.
- Conservez les outils électriques inutilisés hors de portée des enfants. Ne laissez pas des personnes utiliser l'appareil si elles ne sont pas familiarisées avec son utilisation ou si elles n'ont pas lu ces consignes d'utilisation. Les outils électriques sont dangereux s'ils sont utilisés par des personnes sans expérience.
- Entretenez les outils électriques et accessoires avec soin. Vérifiez que les pièces en mouvement fonctionnent parfaitement et qu'elles ne sont pas coincées, qu'aucune pièce n'est cassée ou endommagée de telle manière que le fonctionnement de l'outil électrique en serait affecté. Faites réparer les pièces endommagées avant toute utilisation de l'appareil. De nombreux accidents ont pour origine un outil électrique mal entretenu.
- Maintenez les outils de coupe bien aiguisés et propres. Des outils de coupe bien entretenus et possédant des bords coupants se coincent moins et sont plus faciles à utiliser.
- Utilisez l'outil électrique, les accessoires, les outils d'usinage, etc. selon ces instructions. Veuillez pour cela considérer les conditions de travail ainsi que les activités devant être réalisées. L'utilisation d'outils électriques pour des applications autres que celles prévues peut conduire à des situations dangereuses.

- Maintenez les poignées et surfaces de saisie sèches, propres et exemptes de toute trace d'huile et de graisse. Des poignées et surfaces de saisie glissantes ne permettent pas un maniement et un contrôle sûrs de l'outil électrique dans des situations imprévues.

#### **Utilisation et manipulation de l'outil électrique sans fil**

- Ne rechargez les batteries qu'en utilisant des chargeurs recommandés par le fabricant. Pour un chargeur n'étant approprié qu'à un certain type de batteries, il y a risque d'incendie si d'autres batteries sont utilisées.
- N'utilisez que les batterie prévues pour les outils électriques concernés. L'utilisation d'autres batteries peut entraîner des blessures et un risque d'incendie.
- Maintenez la batterie inutilisée éloignée de tout trombone, pièce de monnaie, clé, épingle, vis ou objet métallique pour éviter tout pontage des contacts. Un court-circuit entre les contacts des batteries peut entraîner des brûlures ou provoquer un incendie.
- En cas d'utilisation inappropriée, du fluide peut s'échapper de la batterie. Évitez alors tout contact avec ce fluide. En cas de contact accidentel, bien rincer à l'eau. Si du fluide pénètre dans les yeux, veuillez en outre faire appel à un médecin. Le fluide s'échappant des batteries peut provoquer des irritations cutanées ou des brûlures.
- N'utilisez pas de batteries endommagées ou modifiées. Des batteries endommagées ou modifiées peuvent se comporter de manière imprévue et provoquer un départ de feu, une explosion ou causer in risque de blessures.
- N'exposez jamais une batterie à un feu ou à des températures trop élevées. Un feu ou des températures supérieures à 40 °C peuvent causer une explosion.
- Respectez toutes les instructions concernant la recharge et ne rechargez jamais la batterie ou l'outil sans fil en dehors de la plage de température indiquée dans cette notice d'utilisation. Une recharge incorrecte ou une recharge hors de la plage de température autorisée peut détruire la batterie et augmenter le risque d'incendie.

### Service

- Seul du personnel qualifié peut effectuer des réparations sur votre outil électrique et seules des pièces d'origine peuvent alors être utilisées. La sûreté de l'appareil en sera ainsi garantie.
- N'entretenez jamais des batteries abîmées. Toute maintenance de batteries doit uniquement être effectuée par le fabricant ou par un SAV autorisé.

### Consignes de sécurité pour visseuse à impulsions

- Maintenez l'appareil par ses poignées isolées, lorsque vous travaillez à des endroits où la vis peut entrer en contact avec des lignes électriques dissimulées. Le contact de la vis avec une conduite sous tension peut aussi mettre des pièces métalliques de l'outil sous tension et provoquer un choc électrique.

### Maniement sûr de la batterie

- Gardez la batterie hors de portée des enfants. Les enfants n'ont pas conscience des dangers que représente ce produit !
- N'exposez pas la batterie à la pluie ou à un environnement humide. Évitez de renverser ou de laisser goutter de l'eau ou tout autre liquide sur la batterie.
- Les chargeurs peuvent perturber le fonctionnement des implants électroniques actifs tels que des stimulateurs cardiaques et donc mettre des personnes en danger.
- Lors de la charge, veillez à ce que la polarité de la prise de charge soit correcte. Une connexion incorrecte ou une inversion de polarité peut provoquer un court-circuit et un risque d'explosion.
- Ne laissez pas la batterie sans surveillance pendant la charge.
- Interrompez immédiatement le processus de charge si la batterie devient très chaude pendant la charge. Si la batterie chauffe fortement ou gonfle, elle est défectueuse et ne doit plus être utilisée. Laissez refroidir la batterie et remplacez-la.
- Retirez la batterie du produit si vous n'allez pas l'utiliser pendant une longue période.
- Lorsque vous stockez la batterie pendant une longue période, vérifiez régulièrement le niveau de charge de la batterie.

## Aperçu du produit

1. Support de noix
2. Commutateur marche/arrêt
3. Éclairage LED
4. Limitation de couple (uniquement IW300)
5. Sélecteur Rotation à droite / Rotation à gauche
6. Poignée
7. Clip de ceinture
8. Batterie (non fournie)
9. Noix

## Mode de fonctionnement

### ⚠ Prudence !

Des noix non appropriées peuvent se briser lors de l'utilisation et causer des blessures.

- Utilisez uniquement les noix fournies.
- Ne maintenez pas trop fermement les noix lors de la mise en marche de la visseuse à impulsions.
- Retirez toujours la batterie avant d'insérer ou de retirer une prise.

### Remarque :

- Afin de desserrer des raccords à vis coincés, plusieurs tentatives peuvent être nécessaires. Évitez cependant un actionnement sans interruption trop long de l'appareil afin d'éviter des détériorations.
- En particulier, ne serrez pas trop fermement les petits raccords à vis. Veuillez respecter le couple maximal autorisé.
- La rouille ou autres salissures sur les filetages ou sous les têtes de vis peuvent influencer la résistance des raccords à vis.
- Attendez l'arrêt complet de la visseuse à impulsions avant d'inverser le sens de rotation.
- Lors de l'utilisation, veuillez aussi tenir compte des modes d'emploi des produits mis à contribution (véhicule, cric).

# Utilisation

## Charger la batterie de l'appareil

- Avant la première mise en service, la batterie doit être chargée en intégralité.
  - Lorsque vous stockez la batterie pendant une longue période, vérifiez régulièrement le niveau de charge de la batterie.
  - Rechargez entièrement la batterie chaque mois, même si l'appareil n'a pas été utilisé.
1. Branchez la fiche secteur du chargeur dans une prise secteur 230 V.
  2. Emboîtez la batterie sur le chargeur jusqu'à ce qu'elle s'enclenche de manière audible.
  3. Le processus de charge commence. Les voyants LED sur le chargeur indiquent l'état de charge actuel.



Voyant LED vert	Voyant LED rouge	Signification
allumé	allumé	La batterie est complètement chargée.
clignote	allumé	La batterie se recharge.
éteint	clignote	La batterie est trop chaude.
clignotent en alternance		Batterie défectueuse.



4. Lorsque la batterie est complètement rechargée, appuyez sur le bouton de déverrouillage sur la batterie et extrayez la batterie du chargeur.

## Limitation de couple

Uniquement pour IW300 :  
Cet appareil est équipé d'un dispositif électronique de régulation destiné à limiter le couple maximal.

Pressez la touche de limitation de couple (4) jusqu'à ce que le réglage souhaité soit atteint :

LED	Signification
	Faible couple, pour utilisations légères
	Couple moyen, pour éviter les détériorations sur le vissage

LED	Signification
	Couple maximal, pour utilisations exigeantes
	Mise à l'arrêt automatique après desserrage du vissage (sélectionnable uniquement en rotation à gauche)

## Fixation et desserrage de vissages

1. Placez la noix appropriée sur le support jusqu'à ce qu'il s'enclenche. Assurez-vous que l'assise de la noix est fixe et sûre.
2. Emboîtez la batterie dans l'appareil jusqu'à ce qu'elle s'enclenche de manière audible.
3. Vérifiez le sens de rotation correct avant de placer la visseuse à impulsions.
  - Rotation à droite (introduire)
  - Rotation à gauche (extraire)
4. Appuyez sur le commutateur marche/arrêt pour mettre la visseuse à impulsions en marche.

Selon la pression exercée sur le commutateur marche/arrêt, vous pouvez réguler la vitesse en continu.

### Prudence !

La visseuse à impulsions continue à effectuer quelques tours même après sa mise à l'arrêt.

5. Éteignez la visseuse à impulsions en relâchant le commutateur marche/arrêt.
6. Après utilisation de la visseuse à impulsions, appuyez sur le bouton de déverrouillage sur la batterie et extrayez-la.
7. Retirez la noix de son support et rangez l'appareil en toute sécurité.
8. Vérifier le couple prescrit du/des raccord/s à vis au moyen d'une clé dynamométrique.

Indication concernant le montage de roues :  
Après un trajet de 50 km environ, resserrez les boulons/les vis de roue et vérifiez leur bonne assise.



# Données techniques

Modèle	IW220	IW330
Numéro d'article	10779, 10996	10780
couple max.	220 Nm	300 Nm
Vitesse de rotation à vide n0	2600 min <sup>-1</sup>	2800 min <sup>-1</sup>
Tension de fonctionnement	20 V DC	
Dimension de support de noix (quatre pans)	12,7 mm	
Dimension de noix (ouverture de clé SW)	17 mm, 19 mm, 21 mm, 22 mm	
Niveau de pression acoustique LPA / KPA	83,2 dB(A) / 3,0 dB(A)	78,0 dB(A) / 3,0 dB(A)
Niveau de puissance sonore LWA / KWA	94,2 dB(A) / 3,0 dB(A)	89,0 dB(A) / 3,0 dB(A)
Vibration main-bras ah / K	11,64 m/s <sup>2</sup> / 1,5 m/s <sup>2</sup>	2,12 m/s <sup>2</sup> / 1,5 m/s <sup>2</sup>
Température ambiante	de -20 à +40 ° C	
Batteries recommandées	LB200 2 Ah (10785) LB400 4 Ah (10786)	
Chargeurs recommandés	BC400 (10784)	

## Remarque :

Les valeurs de bruit et de vibrations ont été mesurées conformément à la norme EN 62841-2-2.

La valeur de vibrations spécifiée et les valeurs d'émissions sonores déterminées ont été mesurées selon une méthode d'essai normalisée et peuvent être utilisées pour comparer différents outils électriques. Les valeurs totales de vibrations et d'émissions sonores données peuvent également être utilisées pour une évaluation préliminaire de l'exposition.

Lors d'utilisations de longue durée, des signes de fatigue pour cause de vibrations et de bruit peuvent apparaître. Prévoyez suffisamment de pauses.

## ⚠ Avertissement !

La valeur réelle d'émission de vibration pendant l'utilisation de la machine peut dévier de la valeur indiquée dans le mode d'emploi voire par le constructeur. Ceci peut être causé par les facteurs d'influence suivants, lesquels devant être pris en compte avant chaque utilisation voire pendant l'utilisation :

- L'appareil est-il utilisé correctement ?
- Le type de matériau à travailler est-il correct ?
- L'état d'utilisation de l'appareil est-il correct ?
- Les poignées de maintien voire les poignées de vibration en option sont-elles montées fermement sur le corps de machine ?

En cas de sensation désagréable ou de coloration de la peau au niveau des mains pendant l'utilisation de la machine, interrompez immédiatement votre travail. Faites suffisamment de pause. Si des pauses suffisantes ne sont pas respectées, l'utilisateur peut être atteint du syndrome vibratoire main-bras.

Une évaluation du degré de sollicitation en fonction du travail ou de l'utilisation de la machine devrait être réalisée et des pauses appropriées devraient être déterminées en conséquence. De cette manière, le degré de sollicitation pendant toute la durée du travail pourra être sensiblement réduit. Minimisez les risques auxquels vous êtes confrontés du fait des vibrations. Entretenez cette machine selon les instructions indiquées dans le mode d'emploi.

Si la machine est utilisée voire mise en service souvent, vous devriez prendre contact avec le revendeur et acquérir le cas échéant des accessoires anti vibrations (poignées).

Évitez d'utiliser la machine par un température de 10 °C ou inférieure. Élaborez un plan de travail permettant de limiter les sollicitations dues aux vibrations.

Une certaine nuisance sonore provenant de cet appareil ne peut pas être évitée. Repoussez les travaux provoquant une grande nuisance sonore à des périodes autorisées et appropriées. Respectez les périodes de repos et limitez la durée des travaux au strict minimum. Pour votre propre protection et pour la protection des personnes se trouvant à proximité, le port d'une protection auditive appropriée est recommandé.

# Nettoyage, entretien et maintenance

Les images peuvent différer légèrement du produit. Nous nous réservons le droit d'y apporter des modifications dans l'intérêt du progrès technique. Décoration non comprise.

Votre appareil peut fonctionner pendant des années avec un entretien minimal

## **Avertissement !**

Retirez toujours la batterie avant de nettoyer l'appareil ou de le contrôler.

- Nettoyez le produit avec un chiffon doux et sec.
- Stocker l'appareil dans un endroit propre et sec.
- Contrôlez le produit avant chaque utilisation pour vérifier l'absence de dommages.

## **Service**

Si après avoir lu soigneusement le présent mode d'emploi vous avez encore des questions concernant la mise en service ou l'utilisation ou si un problème venait à se produire contre toute attente, veuillez prendre contact avec un commerce spécialisé.

## **Mise au rebut**

L'emballage est composé de matériaux respectueux de l'environnement que vous pourrez éliminer dans les points de recyclages locaux prévus à cet effet.

 Ne jetez pas les appareils électriques avec vos déchets ménagers !

Conformément à la directive européenne 2012/19/UE sur les appareils électriques et électroniques usagés et sa transposition dans le droit national, les appareils électriques usagés doivent être collectés séparément et recyclés en respect de l'environnement. Informez-vous des possibilités de mise au rebut pour les appareils électroniques usagés auprès de vos autorités locales.

 Les batteries usagées ne doivent pas être jetées dans les ordures ménagères.

Déchargez une batterie usagée et rapportez la batterie à un point de collecte ou d'élimination public. Mettez correctement au rebut une batterie endommagée ou défectueuse conformément à la réglementation locale.

# Indice

Introduzione .....	27
Usò conforme .....	28
Fornitura .....	28
Sicurezza .....	28
Descrizione del prodotto .....	31
Funzionamento .....	31
Uso .....	31
Caricamento batteria apparecchio .....	31
Limitatore di coppia .....	32
Serrare e allentare i collegamenti a vite .....	32
Dati tecnici .....	32
Pulizia, manutenzione e riparazioni .....	33
Assistenza .....	33
Smaltimento .....	33
Dichiarazione di conformità UE .....	126

# Introduzione

Spiegazione dei simboli e dei termini di avvertenza che vengono utilizzati in queste istruzioni per l'uso e/o sull'apparecchio:

-  Attenersi a queste istruzioni per l'uso quando viene utilizzato l'apparecchio.
-  Pericolo di vita e di incidenti per i bambini!
-  Seguite le avvertenze e le istruzioni di sicurezza!
-  Non buttare la batteria nell'acqua!
-  Non buttare la batteria nel fuoco!
-  Proteggere la batteria dal calore e dalla luce solare!  
max. 60°C
-  Indossare dispositivi di protezione auricolare!
-  Indossare gli occhiali di protezione!
-  Utilizzare l'apparecchio esclusivamente in ambienti non soggetti ad agenti atmosferici!
-  Smaltimento ecocompatibile della confezione e del dispositivo!
-  Il dispositivo è conforme alle direttive UE

 **Pericolo !** Pericolo di vita o di lesioni molto gravi

 **Avvertenza !** Gravi lesioni, possibile pericolo di vita

 **Attenzione !** Lesioni di lieve o media entità

**Cautela !** Pericolo di danni alle cose.

Nota:

In queste istruzioni per l'uso l'avvitatore a percussione a batteria viene indicato anche con il termine 'apparecchio'.

Queste istruzioni per l'uso valgono per i seguenti prodotti:

- Avvitatore a percussione a batteria IW220
- Avvitatore a percussione a batteria IW300

## Uso conforme

L'avvitatore a impatto a batteria è progettato per serrare e allentare i collegamenti a vite (ad esempio i bulloni durante il montaggio delle ruote dei veicoli). Per il funzionamento dell'avvitatore a percussione a batteria è necessaria una batteria 20 V separata. Utilizzare esclusivamente le bussole fornite.

- Non utilizzare l'attrezzo come sbattitore.
- Non utilizzare l'avvitatore a impatto per levigare, rettificare, affilare o incidere.
- Non utilizzare l'avvitatore a impatto per azionare altri attrezzi.

Questo prodotto non è concepito per essere usato da persone (compresi bambini) con limitate capacità fisiche, sensoriali o mentali o senza sufficiente esperienza e/o che non hanno le nozioni necessarie. Tenerlo lontano dalla portata dei bambini.

L'apparecchio non è destinato all'uso commerciale.

Ogni altro uso o modifica del dispositivo è considerato improprio e può causare pericoli. Il produttore è esonerato da qualunque responsabilità per danni derivanti da un uso improprio del dispositivo.

## Fornitura

Controllare la fornitura subito dopo averla aperta. Controllare se il dispositivo o i pezzi sono danneggiati. Non utilizzare l'apparecchio o pezzi guasti.

- Avvitatore a percussione a batteria
- 4 bussole (17 mm, 19 mm, 21 mm, 22 mm)
- Custodia per il trasporto
- istruzioni per l'uso

In aggiunta per IW220 Bundle (10996):

- Batteria LB200 (10785)
- Caricabatterie BC400 (10784)

Consegnare la documentazione completa agli altri utenti!

Le istruzioni per l'uso sono disponibili anche al seguente indirizzo Internet:  
<http://f1.mts-gruppe.com>

# Sicurezza

Leggere tutte le avvertenze e le indicazioni in materia di sicurezza. Un'eventuale inosservanza delle avvertenze e delle indicazioni in materia di sicurezza possono provocare folgorazione, incendi e/o lesioni gravi. Conservare tutte le avvertenze e le indicazioni in materia di sicurezza per il futuro.

Il produttore non è da considerarsi responsabile per danni causati da:

- Collegamento e/o uso non conforme.
- Sforzi esterni, danni all'apparecchio e/o a parti dell'apparecchio dovuti ad interventi meccanici o sovraccarico.
- Qualsiasi tentativo di modificare l'apparecchio.
- Uso dell'apparecchio per scopi che non sono descritti nelle presenti istruzioni per l'uso.
- Danni dovuti ad un uso non previsto e/o non conforme e/o batterie difettose.
- Umidità e/o aerazione insufficiente.
- Apertura non autorizzata dell'apparecchio.

In tali casi la garanzia decade.



## Pericolo di vita e di incidenti per i bambini!

- Pericolo di soffocamento! Tenere il dispositivo lontano dalla portata dei bambini. I bambini non sono in grado di riconoscere i pericoli che questo prodotto potrebbe comportare!
- Non permettere ai bambini di giocare con i componenti di montaggio e fissaggio poiché questi potrebbero venire ingeriti portando ad asfissia.

## Avvertenze generali in materia di sicurezza per utensili elettrici

### Avvertenza !

Leggere tutte le avvertenze di sicurezza, le istruzioni, le illustrazioni e i dati tecnici di cui è provvisto questo utensile elettrico. Un'eventuale inosservanza delle seguenti istruzioni possono provocare folgorazione, incendio e/o lesioni gravi.

Conservare tutte le avvertenze e le indicazioni in materia di sicurezza per il futuro.

Il termine „Utensile elettrico“ utilizzato nelle avvertenze di sicurezza si riferisce a utensili elettrici alimentati dalla rete (con cavo di rete) o a utensili elettrici alimentati a batteria (senza cavo di rete).

### Sicurezza sul luogo di lavoro

- L'area di lavoro deve essere sempre pulita e ben illuminata. Il disordine o l'illuminazione insufficiente possono provocare incidenti.
- Non utilizzare questo utensile elettrico in ambienti esplosivi dove sono presenti liquidi, gas o polveri infiammabili. Gli utensili elettrici provocano scintille che possono incendiare la polvere o i vapori.
- Durante l'utilizzo dell'utensile elettrico tenere lontano bambini e altre persone. Le distrazioni possono far perdere il controllo dell'utensile.

### Sicurezza elettrica

- La spina dell'utensile elettrico deve essere idonea alla presa. Non apportare alcuna modifica alla spina. Non utilizzare un adattatore con gli utensili elettrici con messa a terra. Spine integre e prese idonee riducono il rischio di folgorazione.
- Evitare il contatto corporeo con le superfici con messa a terra di tubi, dispositivi per il riscaldamento, cucine o frigoriferi. Sussiste un elevato rischio di folgorazione se il corpo non è adeguatamente isolato.
- Proteggere gli utensili elettrici da pioggia o umidità. Le infiltrazioni d'acqua in un utensile elettrico aumentano il rischio di folgorazione.
- Non usare il cavo di allacciamento per scopi diversi da quelli previsti, evitare quindi di usarlo per trasportare o appendere l'utensile o per staccare la spina dalla presa. Tenere il cavo di allacciamento lontano da calore, olio, bordi taglienti o parti in movimento. I cavi di allacciamento danneggiati o attorcigliati aumentano il rischio di folgorazione.
- Se si desidera lavorare all'aperto con un utensile elettrico, usare solo cavi di prolunga idonei all'ambiente esterno. L'utilizzo di un cavo di prolunga idoneo all'esterno riduce il rischio di folgorazione.
- Se non è possibile evitare l'uso dell'utensile elettrico in ambienti umidi, utilizzare un circuito di sicurezza per correnti di guasto. L'impiego di un circuito di sicurezza per correnti di guasto riduce il rischio di folgorazione.

### Sicurezza delle persone

- Prestare attenzione a quello che si fa e lavorare con metodo e prudenza. Non utilizzare utensili elettrici se si è stanchi o sotto l'effetto di droghe, alcool o farmaci. Anche solo un attimo di distrazione nell'uso dell'utensile elettrico può provocare lesioni gravi.

- Indossare sempre l'equipaggiamento per la protezione personale e gli occhiali di protezione personale. L'uso di equipaggiamenti per la protezione personale, quali maschera antipolvere, scarpe antiscivolo, elmetto, protezione per le orecchie, di volta in volta in base al tipo e all'impiego dell'utensile, riduce il rischio di lesioni.
- Evitare la messa in funzione accidentale. Accertarsi che l'utensile elettrico sia spento prima di collegarlo all'alimentazione elettrica e/o alla batteria, prenderlo o trasportarlo. Se durante il trasporto dell'utensile il dito poggia sull'interruttore oppure l'utensile acceso viene collegato all'alimentazione, possono verificarsi incidenti.
- Prima di accendere l'utensile rimuovere gli attrezzi di regolazione o le chiavi per dadi. Un attrezzo o una chiave che si trovano in prossimità di un utensile a rotazione possono provocare lesioni.
- Evitare posture anomale del corpo. Assicurarsi di avere una posizione sicura e un equilibrio stabile. In questo modo si è in grado di controllare l'utensile anche in caso di situazioni impreviste.
- Indossare sempre un abbigliamento adeguato. Non indossare abiti ampi né gioielli. Tenere i capelli, gli abiti e i guanti lontano dalle parti in movimento. Abiti più larghi, gioielli o capelli lunghi possono rimanere intrappolati nella parti in movimento.
- Se è necessario l'uso di attrezzature per aspirare e raccogliere la polvere, accertarsi che queste siano collegate e utilizzate correttamente. L'uso di un aspirapolvere può ridurre i rischi provocati dalla polvere.
- Non farsi prendere da un falso senso di sicurezza e non prendere alla leggera le regole di sicurezza relative agli utensili elettrici, anche se si ha dimestichezza con l'utensile elettrico dopo averlo usato molte volte. Un comportamento noncurante può causare gravi lesioni in poche frazioni di secondo.

### Utilizzo e trattamento dell'utensile elettrico

- Non sovraccaricare l'utensile. Utilizzare l'utensile elettrico idoneo al lavoro da svolgere. Con l'utensile adattosi lavora meglio e in modo più sicuro.
- Non utilizzare utensile elettrici il cui interruttore è difettoso. Un utensile elettrico che non può più essere acceso o spento è pericoloso e deve essere riparato immediatamente.

- Staccare la spina dalla presa di corrente e/o rimuovere una batteria estraibile prima di eseguire regolazioni dell'utensile, sostituire i componenti accessori o conservare l'utensile. Questa precauzione per la sicurezza impedisce l'attivazione accidentale dell'utensile.
- Tenere gli utensili elettrici lontano dalla portata dei bambini. Non far utilizzare l'utensile a persone che non hanno le competenze adeguate per farlo o che non hanno letto queste istruzioni. Se utilizzati da persone inesperte gli utensili elettrici sono pericolosi.
- Mantenere con cura gli utensili elettrici e gli accessori. Controllare se le parti in movimento funzionano correttamente e non si bloccano, verificare se sono rotte o danneggiate al punto da condizionare il funzionamento dell'utensile. Prima di utilizzare l'utensile far riparare le parti danneggiate. La causa di molti infortuni è la manutenzione non adeguata degli utensili elettrici.
- Mantenere gli attrezzi da taglio puliti e affilati. Gli attrezzi da taglio correttamente mantenuti e con bordi taglienti si bloccano di meno e sono più facili da utilizzare.
- Utilizzare gli utensili elettrici, gli attrezzi, gli accessori a innesto, ecc. secondo le istruzioni fornite. Valutare le condizioni di lavoro e il lavoro da svolgere. L'uso degli utensili elettrici per scopi diversi da quelli previsti può provocare situazioni di pericolo.
- Mantenere l'impugnatura asciutta, pulita e senza tracce di olio e grassi. Le impugnature scivolose non consentono un uso e un controllo sicuro dell'utensile elettrico in situazioni impreviste.

#### **Utilizzo e trattamento dell'utensile a batteria**

- Ricaricare le batterie utilizzando esclusivamente i caricabatterie indicati dal produttore. Se un caricabatterie destinato a un determinato tipo di batterie viene utilizzato per batterie di diverso tipo, si verifica il rischio di incendio.
- Utilizzare negli utensili soltanto le batterie indicate. L'uso di altre batterie può provocare lesioni e rischio di incendio.
- Tenere la batteria non utilizzata lontano da graffette, monete, chiavi, chiodi, viti o altri piccoli oggetti metallici che possono creare un ponte tra i contatti. Un cortocircuito tra i contatti della batteria può provocare combustione e incendi.
- L'utilizzo non corretto può provocare la fuoriuscita di fluido dalla batteria. Evitare il contatto con il fluido. In caso di contatto accidentale lavare abbondantemente con acqua la parte interessata. Se il fluido entra in contatto con gli occhi, richiedere subito l'intervento di un medico. Il fluido fuoriuscito dalla batteria può provocare irritazioni della pelle e ustioni.
- Non utilizzare batterie danneggiate o modificate. Le batterie danneggiate o modificate possono comportarsi in modo imprevedibile e causare incendi, esplosioni o pericolo di lesioni.
- Non esporre la batteria a fiamme o a temperature elevate. Fiamme o temperature superiori a 40 °C possono causare un'esplosione.
- Seguire tutte le istruzioni per la ricarica e non caricare mai la batteria o l'utensile a batteria al di fuori del range di temperatura indicato nelle istruzioni per l'uso. Una ricarica errata o una ricarica al di fuori del range di temperatura consentito può distruggere la batteria e aumentare il pericolo d'incendio.

#### **Assistenza**

- L'utensile elettrico deve essere riparato esclusivamente da personale specializzato e con componenti originali. In questo modo si garantisce la sicurezza dell'utensile.
- Non riparare mai le batterie danneggiate. Tutta la manutenzione delle batterie deve essere effettuata solo dal produttore o da centri di assistenza clienti autorizzati.

#### **Avvertenze per la sicurezza per gli avvitatori a percussione**

- Tenere l'utensile dall'impugnatura isolata quando si effettuano lavori in cui la vite può venire a contatto con linee elettriche nascoste. Il contatto della vite con una linea elettrica può mettere sotto tensione anche i componenti metallici provocando una folgorazione.

#### **Uso sicuro della batteria**

- Tenere la batteria lontano dalla portata dei bambini. I bambini non sono in grado di riconoscere i pericoli che questo prodotto potrebbe comportare!
- Non esporre la batteria alla pioggia o all'umidità. Evitare di scuotere o far sgocciolare acqua o altri liquidi su di esso.
- I caricabatterie possono influire sul funzionamento di impianti elettronici come ad es. pacemaker e quindi essere pericolosi per le persone che li portano.

- Far sempre attenzione alla giusta polarità del caricatore. In caso di collegamento errato o polarità invertita c'è pericolo di cortocircuito e di esplosione.
- Non lasciare la batteria incustodita durante la ricarica.
- Interrompere immediatamente il processo di carica, se la batteria si surriscalda notevolmente durante la ricarica. Se la batteria si surriscalda o si gonfia, la batteria è difettosa e non può essere utilizzata ulteriormente. Lasciar raffreddare la batteria e sostituirla.
- Rimuovere la batteria dal prodotto se non lo utilizzate per molto tempo.
- Nel caso in cui venga conservata a lungo, controllare regolarmente lo stato di carica della batteria.

## Descrizione del prodotto

1. Attacco bussola
2. Interruttore ON/OFF
3. Luce LED
4. Limitatore di coppia (solo IW300)
5. Selettore destrorso / sinistrorso
6. Manico
7. Clip cintura
8. Batteria (non inclusa nella fornitura)
9. Bussola

## Funzionamento

### ⚠ Attenzione!

Bussole non adatte possono provocare danneggiamenti e lesioni durante l'utilizzo dell'attrezzo.

- Utilizzare esclusivamente le bussole fornite.
- Non serrare le bussole quando l'avvitatore a impatto è acceso.
- Rimuovere sempre la batteria prima di inserire o rimuovere una presa.

Nota:

- Per allentare i collegamenti a vite bloccati potrebbero essere necessari più tentativi. Tuttavia, per evitare danneggiamenti, non azionare l'attrezzo in modo ininterrotto per un tempo troppo lungo.
- Non serrare eccessivamente i collegamenti a vite piccoli. Rispettare la coppia massima consentita.
- Tracce di ruggine o sporcizia sulle filettature o sotto le teste delle viti possono condizionare la tenuta dei collegamenti a vite.
- Prima di invertire la direzione di rotazione, aspettare sempre che l'avvitatore a impatto si sia fermato del tutto.
- Per l'utilizzo tenere presenti anche le istruzioni per l'uso degli altri prodotti (veicolo, martinetto).

## Uso

### Caricamento batteria apparecchio

- Prima primo utilizzo la batteria deve essere completamente carica.
- Nel caso in cui venga conservata a lungo, controllare regolarmente lo stato di carica della batteria.
- Caricare completamente la batteria mensilmente, anche se l'apparecchio non è stato utilizzato.

1. Inserire la spina di collegamento del caricabatterie in una presa di rete da 230 V.
2. Inserire la batteria nel caricabatterie fino a quando non scatta in posizione in modo udibile.
3. Inizia il processo di carica. I LED del caricabatterie indicano lo stato attuale.

LED verde	LED rosso	Significato
si illumina	si illumina	La batteria è completamente carica.
lampeggia	si illumina	Ricarica della batteria in corso.
off	lampeggia	La batteria è troppo calda.
lampeggiano ad intermittenza		Batteria difettosa

- Se la batteria è completamente carica, premere il tasto di sblocco posto sulla batteria ed estrarre la batteria dal caricabatterie.

### Limitatore di coppia

Solo per IW300:

Questo dispositivo è dotato di un sistema elettronico di regolazione per la limitazione della coppia massima.

Premere il tasto limitatore di coppia (4) fino a quando non è raggiunta l'impostazione desiderata:

LED	Significato
	Coppia minima, per applicazioni facili
	Coppia media, per evitare danni al collegamento a vite
	Coppia massima, per applicazioni potenti
	Spegnimento automatico dopo l'allentamento del collegamento a vite (selezionabile solo in caso di rotazione verso sinistra)

### Serrare e allentare i collegamenti a vite

- Installare la bussola adatta sull'attacco e innestarla. Fare attenzione a fissarla in modo sicuro.
- Inserire la batteria nel dispositivo fino a quando la batteria non scatta in posizione in modo udibile.
- Verificare la corretta direzione di rotazione prima di attivare l'avvitatore a impatto.
  - Rotazione verso destra (avvitamento)
  - Rotazione verso sinistra (allentamento)
- Premere l'interruttore ON/OFF per accendere l'avvitatore a impatto.

A seconda della pressione sull'interruttore ON/OFF è possibile regolare in modo continuo il numero di giri.

#### **Attenzione!**

Dopo lo spegnimento l'avvitatore a impatto ruota ancora per un poco.

- Spegnere l'avvitatore a impatto, rilasciando l'interruttore ON/OFF.
- Dopo l'uso dell'avvitatore a impatto premere il tasto di sblocco posto sulla batteria e rimuovere la batteria.

- Staccare la bussola dall'attacco e conservare l'attrezzo in un luogo adeguato e sicuro.
- Con una chiave dinamometrica verificare se il valore di serraggio del/dei collegamento/i a vite è corretto.

Avvertenza per il montaggio delle ruote:

Dopo aver percorso 50 Km serrare ulteriormente i bulloni/dadi ruota e verificare che siano correttamente e saldamente installati.

## Dati tecnici

Modello	IW220	IW330
Codice articolo	10779, 10996	10780
max. coppia	220 Nm	300 Nm
Numero di giri a vuoto n0	2600 min <sup>-1</sup>	2800 min <sup>-1</sup>
Tensione d'esercizio	20 V DC	
Dimensione attacco bussola (quadrato)	12,7 mm	
Dimensione bussola (apertura chiave)	17 mm, 19 mm, 21 mm, 22 mm	
Livello di pressione sonora LPA / KPA	83,2 dB(A) / 3,0 db(A)	78,0 dB(A) / 3,0 db(A)
Livello di potenza sonora LWA / KWA	94,2 dB(A) / 3,0 db(A)	89,0 dB(A) / 3,0 db(A)
Vibrazioni mano-braccio ah / K	11,64 m/s <sup>2</sup> / 1,5 m/s <sup>2</sup>	2,12 m/s <sup>2</sup> / 1,5 m/s <sup>2</sup>
Temperatura ambiente	da -20 a +40°C	
Batterie consigliate	LB200 2 Ah (10785) LB400 4 Ah (10786)	
Caricabatterie consigliati	BC400 (10784)	

Nota:

I livelli sonori e di vibrazione sono stati misurati in base alla EN 62841-2-2.

Il valore di vibrazione indicato e i valori di emissione del rumore rilevati sono stati misurati in base a una procedura di controllo standard e possono essere utilizzati per confrontare tra loro diversi utensili elettrici. È possibile utilizzare i valori complessivi di vibrazione indicati e le emissioni



del rumore indicate anche per una valutazione temporanea del carico.

In caso di uso prolungato possono comparire segni di stanchezza causati dalle vibrazioni e dal rumore. Prevedere pause di riposo sufficienti.

### **Avvertenza !**

L'effettivo valore di emissione delle vibrazioni durante l'uso dell'utensile può variare da quello indicato nelle istruzioni d'uso o dal produttore. Ciò può essere causato dai seguenti fattori che devono essere osservati prima e durante l'uso:

- Se il dispositivo viene utilizzato correttamente
- Se il tipo di materiale che deve essere lavorato è corretto.
- Se le condizioni d'uso dell'apparecchio sono conformi
- Se le impugnature o eventualmente quelle antivibrazioni optional sono fissate correttamente al corpo dell'utensile.

Se durante l'uso dell'utensile si avverte alle mani una sensazione fastidiosa o si nota una variazione di colore della pelle, interrompere immediatamente il lavoro. Fare pause di lavoro sufficientemente lunghe. Il mancato rispetto di pause di lavoro adeguate provoca il rischio della sindrome da vibrazioni mano-braccio.

Si raccomanda di valutare il fattore di carico in base al lavoro da svolgere o all'uso previsto dell'utensile, calcolando poi adeguate pause di lavoro. In questo modo durante l'intera durata del lavoro è possibile ridurre in maniera considerevole il fattore di carico. Limitare i rischi ai quali si è soggetti quando sono presenti vibrazioni. Aver cura di questo utensile seguendo le indicazioni fornite nelle istruzioni d'uso.

Se l'utensile viene utilizzato frequentemente, contattare il proprio rivenditore specializzato per procurarsi accessori antivibrazioni (impugnature).

Evitare di usare l'utensile a temperature di  $t=10^{\circ}\text{C}$  o inferiori. Predisporre un piano di lavoro che permette di limitare il carico di vibrazioni.

Un certo grado di rumore durante l'utilizzo di questo utensile è inevitabile. Svolgere i lavori che provocano rumore elevato rispettando una tempistica adeguata e conforme. Fare quindi delle pause e limitare l'adurata del lavoro allo stretto indispensabile. Per la sicurezza propria e delle persone nelle vicinanze è necessaria una protezione per le orecchie.

## Pulizia, manutenzione e riparazioni

Con una minima manutenzione il vostro apparecchio potrà funzionare per anni.

### **Avvertenza !**

Prima di pulire o controllare l'apparecchio, estrarre sempre la batteria.

- Pulire il prodotto con un panno morbido e asciutto.
- Conservare l'apparecchio in un luogo pulito e asciutto.
- Controllare che il prodotto non presenti danneggiamenti prima di ogni uso.

### **Assistenza**

Se, anche dopo aver letto le presenti istruzioni per l'uso, avete ancora domande sulla messa in funzione o l'uso del martinetto, o se si verificasse un problema inatteso, mettetevi in contatto con un rivenditore specializzato.

### **Smaltimento**

La confezione è composta da materiali a basso impatto ambientale, riciclabili negli appositi siti di raccolta.

 Non buttare i dispositivi elettrici nei rifiuti domestici!

Secondo la Direttiva europea 2012/19/UE sui rifiuti di apparecchiature elettriche ed elettroniche e il recepimento nell'ordinamento nazionale, gli apparecchi elettrici usati devono essere raccolti separatamente e riciclati in modo ecologicamente corretto. In merito alle opzioni di smaltimento per i dispositivi elettronici ci si può informare presso il comune o l'amministrazione cittadina.

 Le batterie esauste non vanno smaltite con i normali rifiuti domestici. Scaricare una batteria esausta e portare la batteria presso un impianto di smaltimento o un centro di raccolta pubblico. Smaltire in modo appropriato una batteria danneggiata o difettosa conformemente alle disposizioni locali vigenti.

Le illustrazioni possono leggermente differire dal prodotto. Il produttore si riserva il diritto di apportare modifiche funzionali al miglioramento tecnico. Decorazione non inclusa.

# Obsah

Úvod .....	34
Použití ke stanovenému účelu .....	35
Obsah dodávky .....	35
Bezpečnost .....	35
Popis výrobku .....	38
Způsob práce .....	38
Použití .....	38
Nabíjení akumulátoru přístroje .....	38
Omezení kroutícího momentu .....	38
Utažení a povolení šroubových spojení .....	38
Technická data .....	39
Čištění, ošetřování a údržba .....	40
Servis .....	40
Likvidace .....	40
EU prohlášení o konformitě .....	126

# Úvod

Vysvětlení symbolů a signálních slov, použitých v tomto návodu k obsluze nebo na přístroji.



Při používání přístroje dbejte vždy na tento návod k obsluze.



Nebezpečí ohrožení života a nehody pro malé děti!



Dbete na výstražná a bezpečnostní upozornění!



Akumulátor neházet do vody!



Akumulátor neházet do ohně!



Akumulátor chránit před horkem a sluncem!



Nosit ochranu sluchu!



Noste ochranné brýle!



Přístroj používat jen v místech chráněných před povětrnostními vlivy!



Z likvidujte obal s ohle dem na životní prostředí!



Přístroj je konformní s EU směrnici.



**Nebezpečí!** Přímé ohrožení života nebo hrozba nejtěžších zranění



**Varování!** Těžká zranění, pravděpodobné nebezpečí ohrožení života



**Pozor!** Lehká až středně těžká zranění

**Pozor!**

Nebezpečí věcných škod.

Poznámka:

Pro akumulátorový rázový šroubovák se v tomto návodu k obsluze používá také výraz přístroj.

Tento návod k obsluze platí pro následující výrobky:

- Akumulátorový rázový šroubovák IW220
- Akumulátorový rázový šroubovák IW300

## Použití ke stanovenému účelu

Akumulátorový rázový šroubovák je určen k utahování a povolování šroubových spojení (např. při montáži kol vozidel). Pro provoz akumulátorového rázového šroubováku je zapotřebí separátní akumulátor s napětím 20 V. Používejte jen dodané nástrčkové klíče.

- Nepoužívejte přístroj na míchání.
- Nepoužívejte rázový šroubovák k leštění, broušení, ostření nebo gravírování.
- Nepoužívejte rázový šroubovák k pohonu jiných přístrojů.

Tento přístroj nesmí používat děti, osoby s omezenými duševními schopnostmi anebo osoby, které nemají schopnosti, zkušenosti anebo vedomosti o jeho používání. Děti musí zůstat pod dohledem, aby si s přístrojem nehrály.

Přístroj není určený pro podnikatelské účely.

Jiná použití nebo změny přístroje platí jako použití k jinému než ke stanovenému účelu a přinášejí sebou závažná nebezpečí. Výrobce neručí za škody způsobené jiným použitím než použitím ke stanovenému účelu.

## Obsah dodávky

Po rozbalení okamžitě proveďte kontrolu kompletnosti dodávky. Zkontrolujte, zda není poškozeno zařízení ani žádná z jeho součástí. neuvádějte vadné zařízení nebo jeho část do činnosti.

- Akumulátorový rázový šroubovák
- 4 nástrčkové klíče (17 mm, 19 mm, 21 mm, 22 mm)
- Umělohmotný kufřík
- návod k obsluze

Přídavně u balíčku IW220 (10996):

- Akumulátor LB200 (10785)
- Nabíječka BC400 (10784)

Předávejte tyto podklady i jiným uživatelům.

Provozní pokyny jsou k dispozici také na následující internetové adrese:

<http://f1.mts-gruppe.com>

# Bezpečnost

Přečtěte si všechny bezpečnostní pokyny a instrukce. Nedodržení bezpečnostních pokynů a ostatních instrukcí může vést k zásahu elektrickým proudem, požáru nebo k těžkým zraněním. Uschovejte si všechna bezpečnostní upozornění a instrukce pro budoucnost.

Výrobce není zodpovědný za škody způsobené:

- neodborným připojením nebo provozem.
- působením vnějších sil, poškození přístroje nebo jeho částí mechanickým zatížením anebo přetížením.
- jakoukoliv změnou přístroje.
- použitím přístroje k účelům, které nejsou popsány v tomto návodu k obsluze.
- následkem použití k jinému, než ke stanovenému účelu nebo neodborným použitím anebo vadnými bateriemi.
- vlhkostí nebo nedostatečným větráním.
- neoprávněným otevřením přístroje.

Toto vede k zániku záruky.



## Nebezpečí ohrožení života a nehody pro malé děti!

- Nebezpečí úskrcení! Udržujte přístroj mimo dosah dětí. Děti ještě neumí rozeznat ohrožení, která může výrobek přivodit!
- Nenechávejte děti si hrát se stavebními a montážními díly, mohou je spolknout a udusit se.

## Všeobecná bezpečnostní upozornění pro elektrické nástroje

### Varování!

Přečtěte si bezpečnostní upozornění, pokyny, zobrazení a technická data, která patří k tomuto elektrickému nástroji. Nedodržení níže uvedených pokynů může mít za následek zásah elektrickým proudem, požár a / nebo vážná zranění.

Uschovejte si všechna bezpečnostní upozornění a pokyny pro budoucnost.

V bezpečnostních pokynech použitý výraz „elektrický nástroj“ se vztahuje na elektrické nástroje napájené proudem ze sítě (se síťovým kabelem) nebo na elektrické nástroje napájené proudem z akumulátoru (bez síťového kabelu).

### Bezpečnost na pracovišti

- Udržujte Vaše pracoviště v čistotě a dobře osvětlené. Nedostatečné osvětlení nebo nepořádek na pracovišti může vést k úrazům.
- Nepracujte s elektrickým nástrojem ve výbušném prostředí, ve které se vyskytují vznětlivé tekutiny, plyny nebo prachy. Elektrické nástroje jiskří, jiskry mohou prach nebo výpary zapálit.
- Během používání elektrického nástroje držte děti a ostatní osoby v odstupu. Při rozptýlení můžete ztratit kontrolu nad přístrojem.

### Elektrická bezpečnost

- Připojovací zástrčka elektrického nástroje musí být vhodná pro zásuvku. Zástrčka se nesmí žádným způsobem měnit. Nepoužívejte žádné adaptérové zástrčky společně s uzemněnými elektrickými nástroji. Nezměněná zástrčka a vhodná zásuvka snižují riziko zásahu elektrickým proudem.
- Vyhýbejte se kontaktu s uzemněnými povrchy předmětů jako jsou trubky, topení, sporáky a chladničky. Pokud je vaše tělo uzemněné, existuje zvýšené riziko zásahu elektrickým proudem.
- Chraňte elektrické přístroje před mokrem a deštěm. Vniknutí vody do elektrického nástroje zvyšuje riziko zásahu elektrickým proudem.
- Nepoužívejte připojovací kabel k jiným účelům, jako např. k nošení nebo zavěšení elektrického nástroje nebo k vytahování zástrčky ze zásuvky. Chraňte připojovací kabel před horkem, olejem, ostrými hranami a pohyblivými díly. Poškozený nebo zamotaný připojovací kabel zvyšuje riziko zásahu elektrickým proudem.
- Pokud pracujete s elektrickým nástrojem venku, používejte jen prodlužovací kabely vhodné pro venkovní prostory. Vhodný prodlužovací kabel pro venkovní prostory snižuje riziko zásahu elektrickým proudem.
- Pokud nelze zabránit použití elektrického nářadí ve vlhkém prostředí, použijte proudový chránič. Použití proudového chrániče snižuje riziko zásahu elektrickým proudem.

### Bezpečnost osob

- Buďte pozorní, dávejte pozor na to co děláte, při práci s elektrickým nástrojem používejte zdravý rozum. Nepoužívejte elektrický nástroj pokud jste unavení nebo pod vlivem drog, alkoholu nebo léků. Okamžik nepozornosti při používání elektrického nástroje může vést k vážným zraněním.

- Noste osobní ochranné pomůcky a vždy ochranné brýle. Nošení osobních ochranných pomůček, jako je protiprachová maska, neklouzávě bezpečnostní boty, helma nebo ochrana sluchu, snižuje riziko zranění.
- Zabraňte nechtěnému uvedení do provozu. Před připojením na napájení proudem nebo akumulátorem, zvednutím nebo nošením se nejdříve přesvědčte, že je elektrický nástroj vypnutý. Jestliže ponese elektrický nástroj s prstem na spouštěči nebo připojíte zapnutý přístroj na napájení proudem, může to vést k nehodám.
- Před zapnutím elektrického nástroje odstraňte nastavovací nástroje nebo klíče. Nástroj nebo klíč v rotujícím dílu přístroje může zranit.
- Vyhýbejte se nenormálnímu držení těla. Zajistěte si bezpečný postoj a udržujte stále rovnováhu. Tím můžete elektrický nástroj v neočekávaných situacích lépe kontrolovat.
- Noste vhodné oblečení. Nenoste odstávající oblečení nebo šperky. Držet Vaše vlasy, oblečení a rukavice mimo dosah pohyblivých dílů. Volné, odstávající oblečení, šperky nebo dlouhé vlasy se mohou zachytit do pohyblivých dílů.
- Pokud se montují zařízení odsávající nebo zachycující prach, pak se přesvědčte, jestli jsou připojena a správně používána. Použití odsávání prachu může snížit ohrožení prachem.
- Nenechte se unést falešným pocitem bezpečí a respektujte bezpečnostní pravidla pro elektrické nářadí, i když jste s elektrickým nářadím po opakovaném použití obeznámeni. Nepozorné jednání může vést během vteřin k těžkým úrazům.

### Používání a zacházení s elektrickým nástrojem

- Příklad nepřetěžujte. Používejte jen vhodný elektrický nástroj pro Vaší práci. S vhodným elektrickým nástrojem pracujete lépe a bezpečně ve specifikovaném rozsahu výkonu.
- Nepoužívejte elektrický nástroj s vadným spínačem. Elektrický nástroj, který nelze zapnout nebo vypnout je nebezpečný a musí se opravit.
- Před nastavováním přístroje, výměnou dílů příslušenství nebo odložením přístroje nejdříve vytáhněte zástrčku ze zásuvky a / nebo vyjměte akumulátor. Toto opatření zabraňuje nechtěnému startu elektrického nástroje.
- Nepoužívané elektrické nástroje udržujte mimo dosah dětí. Nenechávejte používat elektrický nástroj osoby, které nejsou seznámeny s těmito pokyny. Elektrické nástroje jsou nebezpečné, pokud je používají nezkušené osoby.

- S elektrickými nástroji a příslušenstvím zacházejte pečlivě. Kontrolujte pohyblivé díly, jestli bezvadně fungují, nejsou zlomené nebo poškozené tak, že mohou negativně ovlivnit funkci elektrického přístroje. Poškozené díly nechte opravit ještě před použitím přístroje. Mnoho nehod je zapříčiněno špatnou údržbou elektrických nástrojů.
- Udržujte řezací nástroje ostré a čisté. Pečlivě ošetřované řezací nástroje s ostrými řeznými hranami se méně zasekávají a snadněji se vedou.
- Používejte elektrický nástroj, příslušenství, nástroje atd., podle těchto pokynů. Berte v úvahu pracovní podmínky a činnost, která má být provedena. Použití elektrických nástrojů pro jiné než určené druhy použití může vést ke vzniku nebezpečných situací.
- Udržujte rukojeti a povrchy na držení suché, čisté a bez oleje nebo tuku. Kluzké rukojeti a povrchy na držení nedovolují bezpečnou obsluhu nebo kontrolu elektrického nástroje v nepředvídaných situacích.

#### **Používání a zacházení s akumulátorovým nástrojem**

- Nabíjejte akumulátory jen v nabíječkách doporučených výrobcem. Při nabíjení akumulátorů, pro které není nabíječka vhodná, hrozí nebezpečí požáru.
- Používejte v elektrických nástrojích jen k tomu určené akumulátory. Použití jiných akumulátorů může vést ke zranění a nebezpečí požáru.
- Neuchovávejte nepoužívané akumulátory spolu s kancelářskými sponkami, mincemi, klíči, hřebíky, šrouby nebo s jinými malými kovovými předměty, které mohou zkratovat kontakty. Zkrat kontaktů akumulátoru může mít za následek popálení nebo požár.
- Při nesprávném použití může z akumulátoru uniknout tekutina. Vyhýbejte se kontaktu s tekutinou. Po náhodném kontaktu omývat vodou. Po kontaktu s očima vyhledejte přídatně lékařskou pomoc. Vystupující tekutina může způsobit podráždění nebo poleptání pokožky.
- Nepoužívejte pozměněný nebo vadný akumulátor. Vadné nebo změněné akumulátory se mohou chovat nepředvídatelně a vést k požáru, výbuchu nebo ke zranění.
- Chraňte akumulátor před ohněm nebo vysokými teplotami. Oheň nebo teploty přes 40 °C mohou způsobit výbuch.
- Řiďte se pokyny k nabíjení a nenabíjejte nikdy akumulátor nebo akumulátorový nástroj při teplotách ležících mimo teplotní rozsah uvedený v návodu k provozu. Nesprávné nabíjení nebo nabíjení při teplotách mimo přípustný teplotní rozsah může akumulátor zničit a zvýšit nebezpečí požáru.

#### **Servis**

- Váš elektrický nástroj nechte opravovat jen kvalifikovaným odborným personálem a jen s originálními náhradními díly. Tím se zajistí zachování bezpečnosti přístroje.
- Neprovádějte údržbu vadných akumulátorů. Veškerou údržbu akumulátorů má provádět výrobce nebo autorizovaná centra zákaznických služeb.

#### **Bezpečnostní pokyny pro rázové šroubováky**

- Při pracích, při kterých může šroub zasáhnout vedení elektrického proudu držte přístroj za izolované plochy na držení. Kontakt šroubu s elektrickým vedením pod napětím může uvést také kovové díly přístroje pod napětí a způsobit zásah elektrickým proudem.

#### **Bezpečné zacházení s akumulátorem**

- Uchovávejte akumulátor mimo dosah dětí. Děti ještě neumí rozeznat ohrožení, která může výrobek přivodit!
- Nevystavujte akumulátor dešti nebo moku. Zabraňte políti, pokapání vodou nebo jinými tekutinami.
- Nabíječky mohou rušit provoz aktivních elektronických implantátů jako např. kardiostimulátorů a ohrozit tím dotyčné osoby.
- Dávejte při nabíjení pozor na správnou polaritu nabíjecí zástrčky. Při nesprávném připojení nebo zaměněné polaritě hrozí nebezpečí zkratu a výbuchu.
- Nenechávejte akumulátor během nabíjení bez dohledu.
- Pokud se akumulátor během nabíjení silně zahřeje, okamžitě nabíjení přerušete. Jestliže se akumulátor silně zahřeje nebo nafoukne, pak je vadný a nesmí se dále používat. Nechte akumulátor vychladnout a nahraďte ho novým.
- Při delším nepoužívání vyjměte akumulátor z výrobku.
- Při delším skladování kontrolujte pravidelně stav nabití akumulátoru.

# Popis výrobku

1. Držák nástrčkových klíčů
2. Vypínač
3. LED světlo
4. Omezení kroutícího momentu (jen IW300)
5. Volič otáčení doprava/ otáčení doleva
6. Rukojeť
7. Klip na opasek
8. Akumulátor (není v obsahu dodávky)
9. Nástrčkové klíče

## Způsob práce

### ⚠️ Pozor!

Nevhodné nástrčkové klíče se mohou při používání rozlomit a způsobit zranění.

- Používejte jen dodané nástrčkové klíče.
- Nedržte nástrčkový klíč při zapnutí rázového šroubováku.
- Před zasunutím nebo vyjmutím zásuvky vždy vyjměte baterii.

Poznámka:

- K uvolnění zaseknutých šroubových spojů může být zapotřebí několik pokusů. Nepoužívejte přístroj v dlouhém nepřetržitěm provozu, aby jste předešli jeho poškození.
- Neutahujte malá šroubová spojení příliš silně. Dbejte na maximální, přípustný kroutící moment.
- Koroze nebo jiná znečištění závitů, stejně tak i pod hlavami šroubů mohou ovlivnit pevnost šroubového spojení.
- Před přepnutím směru otáčení nechte nejdříve rázový šroubovák úplně doběhnout.
- Při použití dbejte také na pokyny v návodech k obsluze výrobků, na kterých pracujete (vozidlo, zvedák).

## Použití

### Nabíjení akumulátoru přístroje

- Před prvním uvedením do provozu má být akumulátor úplně nabitý.
- Při delším skladování kontrolujte pravidelně stav nabití akumulátoru.
- Nabíjejte jednou měsíčně akumulátor úplně, i když nebyl přístroj používán.

1. Zastrčte síťovou zástrčku nabíječky do síťové zásuvky s napětím 230 V.
2. Zastrčte akumulátor do nabíječky, až slyšitelně zaskočí.
3. Nabíjení začne. LED na nabíječce ukazují aktuální stav nabíjení.

LED zelená	LED červená	Význam
svítí	svítí	Akumulátor je úplně nabitý.
bliká	svítí	Akumulátor se nabíjí.
vypnuto	bliká	Akumulátor je příliš teplý.
blikání střídavě		Akumulátor je vadný.





4. Po úplném nabití akumulátoru stiskněte uvolňovací tlačítko na akumulátoru a vyjměte ho z nabíječky.

### Omezení kroutícího momentu

Jen u IW300:

Tento přístroj je vybaven regulační elektronikou pro omezení maximálního kroutícího momentu.

Stiskněte tlačítko omezení kroutícího momentu (4), až dosáhnete požadovaného nastavení:

LED	Význam
	Nízký kroutící moment, pro lehká použití
	Střední kroutící moment, pro zabránění poškození šroubového spojení
	Maximální kroutící moment, pro silná použití
	Automatické vypínání po povolení šroubového spojení (volitelné jen při otáčení doleva)

### Utažení a povolení šroubových spojení

1. Nastrčte vhodný nástrčkový klíč na držák, až úplně zaskočí. Dbejte přitom na jeho pevné usazení a držení.
2. Zastrčte akumulátor do přístroje, až slyšitelně zaskočí.
3. Před nasazením rázového šroubováku zkontrolujte, jestli je nastavený správný směr otáčení.
  - Otáčení doprava (zašroubování)
  - Otáčení doleva (vyšroubování)

4. Pro zapnutí rázového šroubováku stiskněte vypínač.

Tlakem na vypínač můžete počet otáček plynule regulovat.

### **⚠️ Pozor!**

Po vypnutí rázový šroubovák ještě několika otáčkami doběhá.

- Rázový šroubovák vypnete uvolněním vypínače.
- Po použití rázového šroubováku stiskněte uvolňovací tlačítko na akumulátoru a vyjměte ho z přístroje.
- Stáhněte nástrčkový klíč z držáku a přístroj bezpečně uložte.
- Kontrola předepsaného kroutícího momentu šroubového spojení.

Upozornění pro montáž kol:

Po ujetí cca 50 km znovu dotáhněte matky resp. šrouby kol a zkontrolujte jejich pevné držení.

## Technická data

Model	IW220	IW330
Číslo artiklu	10779, 10996	10780
maximální kroutící moment	220 Nm	300 Nm
Otáčky za chodu na prázdko n0	2600 min <sup>-1</sup>	2800 min <sup>-1</sup>
Provozní napětí	20 V DC	
Rozměr držáku nástrčkových klíčů (čtyřhran)	12,7 mm	
Velikost nástrčkového klíče (šířka klíče SW)	17 mm, 19 mm, 21 mm, 22 mm	
Hladina hluku LPA / KPA	83,2 dB(A) / 3,0 db(A)	78,0 dB(A) / 3,0 dB(A)
Hladina hluku při výkonu LWA / KWA	94,2 dB(A) / 3,0 dB(A)	89,0 dB(A) / 3,0 dB(A)
Vibrace ruka-paže ah / K	11,64 m/s <sup>2</sup> / 1,5 m/s <sup>2</sup>	2,12 m/s <sup>2</sup> / 1,5 m/s <sup>2</sup>
Provozní teploty	-20 do +40 °C	

Model	IW220	IW330
Doporučené akumulátory	LB200 2 Ah (10785) LB400 4 Ah (10786)	
Doporučené nabíječky	BC400 (10784)	

Poznámka:

Hodnoty hluku a vibrací byly měřeny podle EN 62841-2-2.

Udaná hodnota vibrací a zjištěné hodnoty emise hluku byly naměřeny standardizovaným zkušebním postupem a mohou se používat ke srovnávání různých elektrických nástrojů. Udané celkové hodnoty vibrací a udané emise hluku lze rovněž použít k předběžnému odhadu zatížení.

Při delším používání se mohou projevit známky únavy způsobené hlukem a vibracemi. Udělejte si dostatečně dlouhé přestávky.

### **⚠️ Varování!**

Skutečná hodnota emise vibrací během používání stroje se může odchýlovat od hodnoty udané v návodu k obsluze resp. vydané výrobcem. To může být způsobeno následujícími ovlivňujícími faktory, které je třeba vzít v úvahu před každým použitím resp. během používání:

- Je přístroj správně používán
- Je druh zpracovávaného materiálu správný.
- Je stav přístroje k použití v pořádku
- Jsou úchytky popřípadě opcionální rukojeti proti vibracím namontované a jsou pevně na tělese stroje.

Jestliže máte během používání stroje nepříjemné pocity nebo zjistíte zabarvení pokožky na Vašich rukách, ihned práci přerušete. Dělejte dostatečně dlouhé přestávky. Při nedodržení dostatečně dlouhých přestávek může dojít k syndromu vibrací na rukách a pažích.

Pak se má provést odhad stupně zatížení v závislosti na práci resp. použití stroje a dělat odpovídající pracovní přestávky. Tímto způsobem lze stupeň zatížení během celé pracovní doby podstatně snížit. Minimalizujte Vaše riziko, kterému jste vibracemi vystaveni. Ošetřujte stroj podle pokynů v návodu k obsluze.

Jestliže se stroj častěji používá, měli byste kontaktovat Vašeho odborného prodejce a popřípadě si obstarat antivibrační příslušenství (rukojeti).

Vyhýbejte se používání stroje při teplotách  $t = 10\text{ °C}$  nebo nižších. Udělejte si pracovní plán, který může zatížení vibracemi omezit.

Určité zatížení hlukem tohoto přístroje nelze eliminovat. Naplánujte si práce s intenzivním hlukem na schválené a stanovené časy. Dodržujte přestávky a omezte pracovní dobu na tu nejnutnější. Pro Vaši ochranu a ochranu osob v blízkosti se musí nosit vhodná ochrana sluchu.

## Čištění, ošetřování a údržba

Přístroj je možné zachovat funkční jen minimálním ošetřováním.

### **Varování!**

Před čištěním nebo kontrolou přístroje vždy vyjměte akumulátor.

- Přístroj čistěte měkkým, suchým hadrem.
- Přístroj skladujte na čistém a suchém místě.
- Kontrolujte výrobek před každým použitím, jestli není poškozený.

### **Servis**

Jestliže máte po přečtení tohoto návodu ještě otázky týkající se uvedení do provozu, obsluhy nebo vzniknou neočekávané problémy, obraťte se na Vašeho odborného prodejce.

### **Likvidace**

Obal je tvořen neznečišťujícími materiály, které můžete zlikvidovat ve sběrnách recyklovatelného odpadu.

 Neodhazujte elektrická zařízení do běžného domovního odpadu!

Podle evropské směrnice 2012/19/EU pro elektrické a elektronické přístroje a uplatnění národního práva se musí použité elektrické přístroje sbírat separátně a odevzdávat k recyklaci resp. k opětovnému zužitkování šetřící životní prostředí. O možnostech odstranění starých elektronických přístrojů do odpadu se informujte u Vaší správy obce nebo města.

 Použité akumulátory nepatří do domácího odpadu. Nepotřebný použitý akumulátor vybijte a odevzdejte ho příslušné veřejné sběrně. Poškozený nebo vadný akumulátor odstraňte do odpadu odborně a podle v místě platných ustanovení.

Uvedené ilustrace se mohou mírně lišit od samotného výrobku. Vyhrazujeme si právo na provádění změn v důsledku technického vývoje. Dekorace není součástí.



# Índice

Introducción .....	33
Especificaciones de uso .....	34
Contenido .....	34
Seguridad .....	34
Descripción del producto .....	37
Uso .....	37
Modo de empleo .....	38
Cargar la batería .....	38
Limitación de par de giro .....	38
Atornillar y desatornillar tornillos .....	38
Datos técnicos .....	39
Limpieza, cuidados y mantenimiento .....	40
Mantenimiento y reparaciones .....	40
Información medioambiental .....	40
Declaración de conformidad europea .....	126

# Introducción

Descripción de advertencias y símbolos empleados en este manual de uso y/o en el aparato.



Tenga siempre en cuenta las instrucciones de este manual durante el uso del aparato.



¡Peligro de muerte y riesgo de accidente para niños!



¡Tenga en cuenta las advertencias de seguridad!



¡No arrojar la batería al agua!



¡No arrojar la batería al fuego!



¡Proteger la batería del fuego y la radiación solar!



¡Llevar protectores auditivos!



¡Llevar protectores oculares!



¡Utilizar solo en entornos protegidos contra la intemperie!



¡Desechar el embalaje y el aparato respetando la normativa medioambiental vigente!



Producto conforme con la normativa europea vigente.



**¡Peligro!** Amenaza inmediata de peligro mortal o lesiones graves.



**¡Advertencia!** Riesgo de peligro mortal o lesiones graves.



**¡Precaución!** Riesgo de sufrir lesiones leves o de gravedad media.

**¡Atención!** Riesgo de sufrir daños materiales.

¡Observación!

El término „aparato“ se emplea en este manual de instrucciones como sinónimo del término „atornillador de impacto recargable“.

Este manual de uso es válido para los siguientes productos:

- Atornillador de impacto recargable IW220
- Atornillador de impacto recargable IW300

## Especificaciones de uso

El atornillador de impacto recargable está indicado para atornillar y desatornillar tornillos (p. ej. en ruedas de automóviles). Para utilizar el atornillador de impacto recargable se requiere una batería separada de 20 V. Utilice siempre únicamente las llaves de vaso incluidas.

- No utilice nunca el aparato como batidora.
- No utilice el atornillador de impacto para abrillantar, lijar, afilar o grabar.
- No utilice el atornillador de impacto para accionar otros aparatos.

Este aparato no está indicado para ser utilizado por niños o personas con capacidades mentales/físicas limitadas o que no posean la experiencia ni los conocimientos necesarios para el manejo del aparato. Los niños deben mantenerse supervisados para garantizar que no juegan con el aparato.

Este aparato no está indicado para ser utilizado con fines comerciales.

Cualquier otro uso o modificación efectuada en el aparato se consideran contrarios a sus especificaciones de uso e implican graves riesgos. El fabricante no asume ninguna responsabilidad por los daños causados por un uso del aparato distinto al indicado en sus especificaciones de uso.

## Contenido

Inmediatamente después de desembalar el producto, compruebe que contiene todas las piezas indicadas. Compruebe que tanto el aparato como todas las piezas suministradas se encuentran en perfecto estado y no presentan daño alguno. No utilice nunca un aparato defectuoso ni un aparato con piezas defectuosas.

- Atornillador de impacto
- 4 llaves de vaso (17 mm, 19 mm, 21 mm, 22 mm)
- Maletín de plástico
- Manual de uso

Contenido adicional del producto IW220 (10996):

- Batería LB200 (10785)
- Cargador BC400 (10784)

Adjunte el manual de uso y toda la documentación del aparato a otros usuarios del aparato.

El manual de uso también puede consultarse en la siguiente dirección de Internet:  
<http://f1.mts-gruppe.com>

# Seguridad

Lea todas las instrucciones y advertencias de seguridad. El incumplimiento de las instrucciones y advertencias de seguridad podría provocar descargas eléctricas, incendios y/o daños graves. Conserve las instrucciones y advertencias de seguridad para consultas futuras.

El fabricante no asume ninguna responsabilidad de daños causados por:

- Conectar y/o utilizar el aparato incorrectamente.
- La acción de fuerzas externas y fallos en el aparato y/o en sus piezas derivados de la aplicación de fuerza mecánica o sobrecarga.
- Efectuar algún tipo de modificación en el aparato.
- Utilizar el aparato para fines no descritos en este manual de uso.
- Daños derivados del uso y/o manejo inadecuado del aparato.
- La humedad y/o falta de ventilación.
- Abrir indebidamente el aparato.

Todos estos supuestos implicarán la extinción de la garantía.



## ¡Peligro de muerte y riesgo de accidente para niños!

- ¡Riesgo de estrangulamiento! Mantenga el aparato fuera del alcance de los niños. Tenga en cuenta que los niños no son conscientes de los riesgos derivados del aparato.
- No deje a los niños jugar con piezas de construcción o fijación, pues podrían ingerirlas y fallecer por asfixia.

## Advertencias generales de seguridad para herramientas eléctricas

### ⚠ ¡Advertencia!

Lea y siga todas las advertencias de seguridad, indicaciones, ilustraciones y datos técnicos incluidos junto con este aparato. El incumplimiento de las siguientes indicaciones podría provocar descargas eléctricas, incendios y/o daños graves.

Conserve las instrucciones y advertencias de seguridad para consultas futuras.

El término „herramienta eléctrica“ empleado en las advertencias de seguridad se refiere a herramientas alimentadas por red (con conexión de red) o por batería (sin conexión de red).

### Seguridad del entorno de trabajo

- Mantenga el entorno de trabajo limpio y bien iluminado. Los entornos de trabajo desordenados y mal iluminados pueden causar accidentes.
- No trabaje con herramientas eléctricas en entornos potencialmente explosivos en los que haya líquidos, gases o polvos combustibles. Las herramientas eléctricas generan chispas que aumentan el riesgo de explosión de polvos o gases inflamables.
- Mantenga a los niños y a otras personas lejos durante el uso de la herramienta eléctrica para evitar riesgos causados por perder el control sobre la herramienta en caso de despiste.

### Seguridad eléctrica

- El enchufe de red de la herramienta eléctrica debe ser compatible con la toma de corriente a la que se conecta. El enchufe de red no podrá ser modificado en ningún caso. No utilice nunca adaptadores de red con herramientas eléctricas conectadas a tierra. Utilizar enchufes de red sin modificar conectados a tomas de corriente compatibles reduce el riesgo de que se produzca una descarga eléctrica.
- Evite el contacto corporal con superficies conectadas a tierra como p. ej. tuberías, calefacciones, placas de cocina o frigoríficos. Existe mayor riesgo de descarga eléctrica si el cuerpo del usuario está conectado a tierra.
- Mantenga las herramientas eléctricas protegidas de la lluvia y la humedad. La entrada de agua en una herramienta eléctrica aumenta el riesgo de que se produzca una descarga eléctrica.
- No utilice nunca el cable para transportar la herramienta eléctrica, para colgarla o para desconectarla de una toma de corriente. Mantenga el cable protegido del calor, aceites, objetos punzantes o piezas móviles. Los cables dañados o enredados aumentan el riesgo de que se produzca una descarga eléctrica.
- Si utiliza una herramienta eléctrica al aire libre, utilice solo cables alargadores aptos para exteriores. Utilizar cables alargadores para exteriores reduce el riesgo de que se produzca una descarga eléctrica.
- Si fuera imprescindible utilizar una herramienta eléctrica en un entorno húmedo, utilice un interruptor diferencial. Utilizar un interruptor diferencial reduce el riesgo de que se produzca una descarga eléctrica.

### Seguridad de personas

- Manténgase atento a lo que hace y extreme las precauciones mientras trabaja con una herramienta eléctrica. No utilice nunca una herramienta eléctrica si nota cansancio o se encuentra bajo la influencia de drogas, alcohol o medicamentos. Cualquier descuido durante el uso de una herramienta eléctrica podría ocasionar lesiones graves.
- Lleve un equipo de protección personal y asegúrese de llevar siempre gafas protectoras. Llevar un equipo de protección personal adecuado para el tipo y uso de la herramienta eléctrica concreta (p. ej. una mascarilla antipolvo, calzado antideslizante de seguridad, casco protector o protectores auditivos) reduce el riesgo de que se produzcan lesiones.
- Extreme las precauciones para evitar que la herramienta eléctrica se ponga en marcha accidentalmente. Asegúrese de que la herramienta eléctrica está apagada antes de conectarla a la corriente eléctrica y/o a la batería y antes de sujetarla o transportarla. Transportar la herramienta eléctrica con el dedo posado sobre el interruptor o conectar la herramienta eléctrica encendida a la corriente eléctrica podría provocar accidentes.
- Aparte a un lado las herramientas de ajuste o la llave inglesa antes de encender la herramienta eléctrica. El contacto de una herramienta o llave con la pieza giratoria de un aparato podría causar lesiones.
- Evite mantener una postura corporal poco habitual. Asegúrese de adoptar una postura segura manteniendo el equilibrio en todo momento. De esa forma, podrá controlar mejor la herramienta en una situación imprevista.
- Lleve siempre ropa adecuada. No lleve nunca ropa holgada ni joyas o bisutería. Mantenga el cabello, la ropa y los guantes lejos de las piezas móviles. La ropa holgada, las joyas o el pelo largo pueden quedarse atrapados en las piezas móviles.
- Si pudieran instalarse dispositivos de aspiración y recogida de polvo, asegúrese de que están conectados y de que se emplean correctamente. Utilizar un aspirador de polvo puede ayudar a reducir los riesgos derivados del polvo.
- No se deje llevar por una sensación de falsa seguridad ni obvie las normas de seguridad vigentes para el uso de herramientas eléctricas por mucho que las haya utilizado durante

mucho tiempo y sepa cómo utilizarlas. La falta de atención durante el uso de una herramienta eléctrica podría causar graves lesiones en décimas de segundos.

### Uso y manejo de la herramienta eléctrica

- No sobrecargue la herramienta eléctrica. Utilice la herramienta eléctrica adecuada para el trabajo que desea realizar. Utilizando la herramienta eléctrica adecuada podrá trabajar mejor y de forma más segura en el rango de potencia previsto.
- No utilice nunca una herramienta eléctrica con un interruptor defectuoso. Una herramienta eléctrica que no puede encenderse ni apagarse es peligrosa y debe ser reparada.
- Desconecte el enchufe de red de la corriente eléctrica y/o retire la batería desmontable antes de efectuar ajustes en el aparato, cambiar accesorios o dejar a un lado el aparato. Esta medida de precaución impide que la herramienta eléctrica se active involuntariamente.
- Mantenga fuera del alcance de los niños las herramientas eléctricas que no se están utilizando. No deje que utilice el aparato ninguna persona que no esté familiarizada con el uso del aparato o que no haya leído este manual de uso. Las herramientas eléctricas son peligrosas si las utilizan personas sin experiencia.
- Mantenga en perfecto estado las herramientas eléctricas y sus accesorios. Compruebe que las piezas móviles funcionan correctamente y no se quedan atascadas y asegúrese de que no hay ninguna pieza rota o dañada que pueda afectar al funcionamiento de la herramienta eléctrica. En el supuesto de que hubiera piezas dañadas, llévelas a reparar antes de utilizar de nuevo el aparato. Muchos accidentes con herramientas eléctricas se deben al mal mantenimiento de las herramientas o de sus piezas.
- Mantenga las herramientas de corte limpias y afiladas. Las herramientas de corte bien mantenidas con hojas afiladas se atascan menos y se controlan con mayor facilidad.
- Utilice siempre las herramientas eléctricas, los accesorios y las herramientas de repuesto de acuerdo a lo indicado en estas instrucciones y teniendo en cuenta las condiciones del trabajo y la actividad que se realiza. El uso de herramientas eléctricas para otros fines distintos a los previstos podría provocar situaciones peligrosas.

- Mantenga siempre los mangos y empuñaduras secos y limpios, sin aceite ni grasa. Los mangos o empuñaduras deslizantes no garantizan un uso seguro de la herramienta eléctrica ni su control en situaciones imprevistas.

### Uso y manejo de la batería

- Cargue las baterías solo en los cargadores recomendados por el fabricante. Utilizar con otras baterías un cargador destinado a un determinado tipo de baterías podría provocar un incendio.
- Utilice las herramientas eléctricas solo con las baterías correspondientes. El uso de otras baterías podría provocar lesiones y riesgo de incendio.
- Cuando no esté utilizando la batería, manténgala lejos de clips de oficina, monedas, llaves, clavos, tornillo u otros objetos metálicos que pudieran causar cortocircuitos en los terminales de la batería. Un cortocircuito en los terminales de la batería podría ocasionar quemaduras o provocar un incendio.
- El uso inadecuado podría provocar derrames en la batería. Evite el contacto con el líquido derramado. En caso de contacto, lave la zona afectada con abundante agua. Si el líquido entrara en contacto con los ojos, lávelos con abundante agua y consulte a un médico. El líquido derramado por una batería puede irritar la piel y causar quemaduras.
- No utilice nunca una batería dañada o manipulada. Las baterías dañadas o manipuladas pueden reaccionar de forma imprevista y provocar un incendio, una explosión o riesgo de lesiones.
- No exponga ninguna batería al fuego ni a altas temperaturas. El fuego o las temperaturas superiores a 40 °C podrían provocar una explosión.
- Siga todas las instrucciones de carga y no cargue nunca la batería o la herramienta recargable fuera del rango de temperatura indicado en el manual de uso. Cargar la batería de forma incorrecta o fuera del rango de temperatura permitido podría destruir la batería y aumentar el riesgo de que se produzca un incendio.

### Mantenimiento y reparaciones

- Asegúrese de que, en caso dado, la herramienta eléctrica solo se repara por parte de expertos cualificados y solo se emplean piezas de recambio originales. De esa forma se garantiza que la herramienta eléctrica se mantenga segura.

- No efectúe nunca labores de mantenimiento en baterías dañadas. Todas las labores de mantenimiento necesarias para las baterías deberán ser efectuadas siempre por el fabricante o sus respectivos servicios técnicos oficiales.

### Advertencias de seguridad para atornilladores de impacto

- Mantenga sujeto el aparato por la zona aislante de la empuñadura cuando realice algún trabajo en el que un tornillo pudiera entrar en contacto con cables eléctricos. El contacto de un tornillo con un cable bajo tensión podría poner también bajo tensión las piezas metálicas de la herramienta y provocar una descarga eléctrica.

### Uso seguro de la batería

- Mantenga la batería fuera del alcance de los niños. Tenga en cuenta que los niños no son conscientes de los riesgos derivados del aparato.
- No exponga nunca la batería a la lluvia o a entornos húmedos. Cerciérese de que no se derrama ni gotea agua u otros líquidos sobre la batería.
- Los cargadores pueden afectar al funcionamiento de implantes electrónicos como, por ejemplo, marcapasos y poner en riesgo la vida de personas.
- Antes de iniciar el proceso de carga, asegúrese de que el adaptador de red se ha conectado con la polaridad correcta. Si no se ha establecido la conexión correctamente o se ha efectuado con la polaridad invertida existe riesgo de cortocircuito y explosión.
- No deje nunca la batería sin vigilancia alguna durante el proceso de carga.
- Detenga inmediatamente el proceso de carga si la batería se sobrecalentara en exceso durante el proceso de carga. Si la batería se sobrecalentara en exceso o se inflara, se habrá dañado y no podrá volver a utilizarse. Espere a que la batería se enfríe y reemplácela por otra.
- Saque siempre la batería del aparato cuando no lo vaya a seguir utilizando durante un largo periodo de tiempo.
- Compruebe periódicamente el nivel de carga de la batería si el aparato se mantiene almacenado durante un largo periodo de tiempo.

## Descripción del producto

1. Portavasos
2. Interruptor de encendido/apagado
3. Iluminación led
4. Limitación de par de giro (solo en IW300)
5. Cambio de sentido de giro a la derecha/izquierda
6. Empuñadura
7. Clip para cinturón
8. Batería (no incluida)
9. Llaves de vaso

## Uso

### ¡Precaución!

Utilizar llaves de vaso inadecuadas puede dañarlas durante su uso y provocar lesiones.

- Utilice únicamente las llaves de vaso incluidas.
- No sujete la llave de vaso cuando encienda el atornillador de impacto.
- Retire siempre la batería antes de insertar o quitar un enchufe.

### ¡Observación!

- Es posible que para desatornillar tornillos muy apretados sea necesario realizar varios intentos. No obstante, no utilice el aparato durante mucho tiempo seguido para evitar que se dañe.
- Intente no apretar demasiado los tornillos pequeños. Tenga en cuenta el máximo par de giro permitido.
- El apriete de los tornillos puede verse influido por la eventual existencia de óxido o suciedad en la rosca o bajo la cabeza del tornillo.
- Espere a que el atornillador de impacto se detenga por completo antes de cambiar el sentido del giro.
- Durante el uso del aparato, tenga también en cuenta las instrucciones de uso de los productos implicados (p. ej. vehículo, gato elevador).

# Modo de empleo

## Cargar la batería

- Antes de utilizar por primera vez el aparato, debe cargar la batería por completo.
  - Compruebe periódicamente el nivel de carga de la batería si el aparato se mantiene almacenado durante un largo periodo de tiempo.
  - Cargue la batería por completo una vez al mes aunque no la haya utilizado durante ese tiempo.
1. Conecte el enchufe de red del cargador a una toma de corriente de 230 V.
  2. Inserte la batería en el cargador hasta que escuche que ha quedado completamente encajada.
  3. Ahora comienza el proceso de carga. Los ledes del cargador indican el estado actual de la carga.

Led verde	Led rojo	Significado
encendido	encendido	carga completa
parpadea	encendido	cargando
apagado	parpadea	batería muy caliente
parpadea intermitentemente		batería defectuosa



4. Una vez completada la carga, pulse el botón de desbloqueo de la batería y extraiga la batería del cargador.

## Limitación de par de giro

Solo en IW300:

Este aparato lleva incorporado un mecanismo electrónico que limita el máximo par de giro.

Pulse el botón de limitación de par de giro (4) hasta alcanzar la configuración deseada.

LED	Significado
	Par de momento bajo para aplicaciones ligeras
	Par de momento medio para evitar daños en los tornillos
	Par de momento máximo para aplicaciones de mayor potencia

LED	Significado
	Se apaga automáticamente tras desatornillar el tornillo (seleccionable solo en el sentido de giro a la izquierda).

## Atornillar y desatornillar tornillos

1. Inserte la llave de vaso adecuada en el portavasos hasta que quede encajada. Cerciórese de que la llave de vaso queda encajada correctamente y de forma segura.
2. Inserte la batería en el aparato hasta escuchar que la batería queda encajada.
3. Compruebe que el sentido del giro es el deseado antes de poner en marcha el atornillador de impacto.
  - Giro a la derecha (atornillar)
  - Giro a la izquierda (desatornillar)
4. Pulse el interruptor de encendido/apagado para encender el atornillador de impacto.

La velocidad puede regularse ejerciendo mayor o menor presión sobre el interruptor de encendido/apagado.

### ¡Precaución!

Una vez apagado, el atornillador de impacto gira algunos segundos más.

5. Apague el atornillador de impacto dejando de pulsar el interruptor de encendido/apagado.
6. Una vez finalizado el uso del atornillador de impacto, pulse el botón de desbloqueo de la batería y extraiga la batería.
7. Desmonte la llave de vaso del portavasos y guarde el aparato en un lugar seguro.
8. Compruebe con una llave dinamométrica que el apriete del tornillo corresponde con el par de giro previsto.

Observación sobre el montaje de ruedas:

Tras realizar un trayecto de aprox. 50 km, apriete de nuevo las tuercas y tornillos y compruebe que están bien seguras.

# Datos técnicos

Modelo	IW220	IW330
Artículo n.º	10779, 10996	10780
Par de giro máximo	220 Nm	300 Nm
Velocidad de ralentí n0	2600 min <sup>-1</sup>	2800 min <sup>-1</sup>
Tensión de servicio	20 V DC	
Tamaño del portavasos (cuadrado)	12,7 mm	
Tamaño de la llave de vaso (ancho de llave SW)	17 mm, 19 mm, 21 mm, 22 mm	
Nivel de presión acústica LPA / KPA	83,2 dB (A) / 3,0 db (A)	78,0 dB (A) / 3,0 db (A)
Nivel de potencia acústica LWA / KWA	94,2 dB (A) / 3,0 db (A)	89,0 dB (A) / 3,0 db (A)
Transmisión de la vibración al sistema mano-brazo ah / K	11,64 m/s <sup>2</sup> / 1,5 m/s <sup>2</sup>	2,12 m/s <sup>2</sup> / 1,5 m/s <sup>2</sup>
Temperatura ambiental	Entre - 20 °C y +40 °C	
Baterías recomendadas	LB200 2 Ah (10785) LB400 4 Ah (10786)	
Cargadores recomendados	BC400 (10784)	

## ¡Observación!

Los valores acústicos y de vibración se han medido conforme a lo establecido en la norma EN 62841-2-2.

Los valores acústicos y de vibración indicados se han medido en un procedimiento conforme a la norma y pueden utilizarse para comparar distintas herramientas eléctricas. Los valores acústicos y de vibración indicados pueden utilizarse también para efectuar una valoración preliminar del nivel de exposición.

El uso prolongado de la herramienta podría causar cansancio por la acción de las vibraciones y el ruido. Tómese suficientes periodos de descanso.

## ⚠ ¡Advertencia!

El valor real de vibración transmitido durante el uso del aparato podría variar del indicado en el manual de uso de la herramienta o por el fabricante. Eso puede depender de los siguientes factores, que deberán tenerse en cuenta antes y durante cada uso:

- Si el aparato se utiliza correctamente
- Si el tipo del material procesado es el adecuado
- Si el estado del aparato es el adecuado
- Si se ha instalado una empuñadura antivibración y está bien fijada al cuerpo del aparato

Si notara una sensación extraña o un cambio de color de piel en las manos durante el uso del aparato, deje inmediatamente de utilizar el aparato. Tómese suficientes periodos de descanso. No tomarse suficientes periodos de descanso podría provocar un síndrome de vibración mano-brazo.

Conviene evaluar el nivel de exposición según el trabajo a realizar y el uso del aparato e incluir suficientes periodos de pausa según el nivel de exposición. De esta forma, puede reducirse el nivel de exposición durante todo el tiempo de trabajo. Minimice el riesgo de exposición a vibraciones. Realice el mantenimiento del aparato siguiendo las indicaciones dadas en el manual de uso.

Si el aparato se utiliza con frecuencia, póngase en contacto con su distribuidor y plántese instalar eventualmente accesorios antivibración (p. ej. empuñaduras antivibración).

Evite utilizar el aparato a temperaturas de  $t=10^{\circ}$  o inferiores. Realice un plan de trabajo para limitar la exposición a vibraciones.

Con el uso de este aparato no puede evitarse la exposición a un cierto nivel de ruido. Planifique los trabajos de mayor ruido para las horas en las que está permitido emitir ese nivel de ruido. Respete los tiempos de descanso y limite la duración del trabajo al mínimo. Tanto el usuario de la herramienta como las personas que se encuentren cerca deberán llevar protectores auditivos adecuados.

# Limpieza, cuidados y manteni- miento

El aparato puede mantener su funcionalidad durante muchos años sin grandes necesidades de mantenimiento.

## ¡Advertencia!

Extraiga siempre la batería antes de limpiar o revisar el aparato.

- Limpie el aparato con un paño suave.
- Guarde siempre el aparato en un lugar limpio y seco.
- Compruebe que el producto se encuentra en perfecto estado antes de cada uso.

## Mantenimiento y reparaciones

Si tras haber leído atentamente este manual de uso, tuviera preguntas sobre la puesta en funcionamiento o el uso del aparato o bien surgiera algún problema, póngase en contacto con el distribuidor o comercio especializado en el que adquirió el aparato.

## Información medioambiental

El embalaje está compuesto por materiales respetuosos con el medio ambiente que pueden desecharse en los contenedores de reciclaje locales dispuestos para tal fin.

 No deseche nunca herramientas eléctricas en la basura doméstica.

Según lo establecido en la directiva europea 2012/19/UE sobre aparatos eléctricos y electrónicos y su respectiva aplicación nacional, los aparatos electrónicos deben desecharse al final de su vida útil en los lugares para ello indicados, de modo que puedan ser reciclados o reutilizados de forma respetuosa con el medio ambiente. Consulte cómo desechar herramientas eléctricas en el organismo competente de su localidad o municipio.

 No deseche nunca baterías en la basura doméstica. Descargue siempre la batería antes de desecharla y deposítela en un punto limpio oficial o contenedor específico. Deseche siempre las baterías dañadas o defectuosas según la normativa vigente a nivel local.

Las ilustraciones podrían variar ligeramente del producto adquirido. El fabricante se reserva el derecho de efectuar modificaciones el aparato con el fin de adaptarlo a los avances técnicos. Decoración no incluida.



# Tartalom

Bevezetés .....	49
Rendeltetésszerű használat .....	50
A csomag tartalma .....	50
Biztonság .....	50
Termék áttekintés .....	53
Munkamódszer .....	53
Használat .....	53
A készülék akkumulátorának töltése .....	53
Nyomatékkorlátozás .....	54
Csavarkötések rögzítése és kilazítása .....	54
Műszaki adatok .....	54
Tisztítás, ápolás és karbantartás .....	55
Szervíz .....	55
Hulladékkezelés .....	56
EU-megfelelőségi nyilatkozat .....	126

# Bevezetés

A jelen használati útmutatóban és/vagy a készüléken használt szimbólumok és jelszavak magyarázata:



A készülék használatakor kövesse ezeket a használati utasításokat.



Gyermekek esetében élet- és balesetveszély áll fenn!



Vegye figyelembe a figyelmeztető- és biztonsági tudnivalókat!



Ne dobja az akkumulátort vízbe!



Ne dobja az akkumulátort tűzbe!



Ővja az akkumulátort hőtől és közvetlen napfénytől!



Viseljen fülvédőt!



Viseljen védőszemüveget!



A készüléket csak időjárás ellen védett helyen használja!



Környezetbarát módon szabaduljon meg a csomagolástól és a készüléktől!



A készülék megfelel az EU irányelveknek



## Veszély!

Azonnali életveszély vagy nagyon súlyos sérülések veszélye.



## Figyelmeztetés!

Súlyos, esetleg életveszélyes sérülések veszélye.



## Vigyázat!

Enyhe vagy közepesen súlyos sérülések veszélye.

## Figyelem!

Anyagi kár veszélye.

Tudnivaló:

A készülék kifejezést jelen kézikönyvben az akkus ütvecsavarozóra is használjuk.

Ez a használati utasítás a következő termékekre vonatkozik:

- IW220 Akkus ütvecsavarozó
- IW300 Akkus ütvecsavarozó

## Rendeltetészerű használat

Az akkus ütvecsavarozó a csavarkötések rögzítésére és kilazítására szolgál (az autóiparban pl. kerékszereléshez). Az akkus ütvecsavarozó működtetéséhez egy külön 20 V-os akkumulátor szükséges. Kizárólag csak a mellékelt dugókulcsokat használja.

- Ne használja a készüléket keverőként.
- Ne használja az ütvecsavarozót polírozáshoz, csiszoláshoz, élezéshez vagy gravírozáshoz.
- Ne használja az ütvecsavarozót más készülékek meghajtásához.

Ezt a készüléket nem arra tervezték, hogy gyermekek, korlátozott szellemi/fizikai képességű emberek vagy bizonyos tapasztalatokkal és/vagy ismeretekkel nem rendelkező személyek használják. Felügyelni kell, hogy a gyerekek ne játsszanak a készülékkel.

A készülék nem kereskedelmi használatra készült.

A készülék bármilyen más felhasználása vagy módosítása rendeltetészerűtlen használatnak minősül és jelentős veszélyekkel jár. A gyártó nem vállal felelősséget a nem rendeltetészerű használatból eredő károkért.

## A csomag tartalma

Kicsomagolás után azonnal ellenőrizze a csomag tartalmát. Ellenőrizze, hogy a készülék és az alkatrészek nem sérültek-e. Ne helyezzen üzembe hibás készüléket vagy alkatrészt.

- Akkus ütvecsavarozó
- 4 dugókulcs (17 mm, 19 mm, 21 mm, 22 mm)
- Műanyag koffer
- Használati útmutató

Továbbá az IW220 csomag (10996) esetében:

- LB200 akkumulátor (10785)
- BC400 töltőkészülék (10784)

Az összes dokumentumot továbbítsa a többi felhasználónak is!

A használati útmutató a következő internetes címen is elérhető:  
<http://f1.mts-gruppe.com>

# Biztonság

Olvasson el minden biztonsági tudnivalót és utasítást. A biztonsági utasítások be nem tartása áramütést, tüzet és/vagy súlyos sérüléseket okozhat. Őrizzen meg minden biztonsági tudnivalót és utasítást későbbi felhasználás céljából.

A gyártó nem vállal felelősséget az alábbiak által okozott károkért:

- Helytelen csatlakoztatás és/vagy működtetés.
- Külső erőbehatások, a készülék károsodása és/vagy a készülék alkatrészeinek károsodása mechanikai hatások vagy túlterhelés miatt.
- A készülék bármilyen módosítása.
- A készülék olyan célokra történő használata, amelyeket jelen használati útmutató nem tartalmaz.
- A nem megfelelő és/vagy nem rendeltetészerű használatból származó következmények.
- Nedvesség és/vagy elégtelen szellőztetés.
- A készülék jogosulatlan kinyitása.

Ez a garancia elvesztéséhez vezet.



## Gyermekek esetében élet- és balesetveszély áll fenn!

- Fojtás veszély! Tartsa a készüléket gyermekektől távol. A gyermekek gyakran nem képesek felismerni a termék által okozott veszélyeket!
- Ne hagyja, hogy a gyerekek játszanak az alkatrészekkel és a rögzítőkkal, mert lenyelhetik őket és fulladáshoz vezethetnek.

## Általános biztonsági utasítások elektromos szerszámokhoz

### ⚠ Figyelmeztetés!

Olvassa el az elektromos szerszámhoz mellékelt összes biztonsági tudnivalót, utasítást, ábrát és műszaki adatot. Az alábbi utasítások be nem tartása áramütést, tüzet és/vagy súlyos sérüléseket okozhat.

Őrizzen meg minden biztonsági tudnivalót és utasítást későbbi felhasználás céljából.

A biztonsági tudnivalókban használt „elektromos szerszám” kifejezés a hálózatról működtetett elektromos szerszámokra (hálózati kábellel) vagy az akkumulátorral működtetett elektromos szerszámokra (hálózati kábel nélkül) utal.

### Munkahelyi biztonság

- Tartsa tisztán és jól megvilágítva a munkaterületét. A rendetlen vagy a megvilágítatlan munkaterületek balesetekhez vezethetnek.
- Ne dolgozzon elektromos szerszámmal robbanásveszélyes környezetben, ahol gyúlékony folyadékok, gázok vagy porok találhatóak. Az elektromos szerszámok szikrákat generálnak, amelyek meggyújthatják a port vagy a gázokat.
- Az elektromos szerszám használata közben tartsa távol a gyerekeket és más személyeket. Ha elvonják a figyelmét, elveszítheti a készülék feletti irányítását.

### Elektromos biztonság

- Az elektromos szerszám csatlakozódugójának illeszkednie kell az aljzathoz. A dugót semmilyen módon nem szabad módosítani. Ne használjon adapterdugókat védőföldelt elektromos szerszámokkal együtt. A módosítatlan dugók és a megfelelő aljzatok csökkentik az áramütés kockázatát.
- Kerülje a testi érintkezést földelt felületekkel, például csövekkel, fűtőberendezésekkel, kályhákkal és hűtőszekrényekkel. Fokozott az áramütés veszélye, ha a teste le van földelve.
- Tartsa távol az elektromos szerszámokat az esőtől vagy nedvességtől. Az elektromos szerszámba jutó víz növeli az áramütés kockázatát.
- Ne használja a csatlakozókábelét az elektromos szerszám hordozásához, felakasztásához, vagy a csatlakozó aljzathoz való kihúzásához. Tartsa távol a csatlakozókábelét hőtől, olajtól, éles szélektől vagy mozgó részekről. A sérült vagy összekuszált csatlakozókábelek növelik az áramütés kockázatát.
- Ha az elektromos szerszámot a szabadban használja, csak kültéri használatra alkalmas hosszabbító vezetékeket használjon. A kültéri használatra alkalmas hosszabbító használata csökkenti az áramütés kockázatát.
- Ha az elektromos szerszám nedves környezetben történő üzemeltetése nem kerülhető el, használjon maradékáramú megszakítót. A maradékáramú megszakító használata csökkenti az áramütés kockázatát.

### Személyes biztonság

- Legyen körültekintő, és ügyeljen arra, amit csinál, valamint használja a józan eszét, amikor elektromos szerszámmal dolgozik. Ne használjon elektromos szerszámot, ha fáradt vagy kábítószert, alkohol vagy gyógyszer hatása alatt

áll. Az elektromos szerszám használata közben egy pillanatnyi figyelmetlenség is súlyos sérüléseket okozhat.

- Viseljen egyéni védőfelszerelést, valamint hordjon mindig védőszemüveget. Személyi védőfelszerelés, például porvédő maszk, csúszásmentes védőcipő, védősisak vagy fülvédő viselése az elektromos szerszám típusától és használatától függően csökkenti a sérülések kockázatát.
- Kerülje a nem szándékos üzembe helyezést. Győződjön meg arról, hogy az elektromos szerszám ki van kapcsolva, mielőtt csatlakoztatná az áramforráshoz és/vagy az akkumulátorhoz, felvenné vagy elmozdítaná azt. Balesetekhez vezethet, ha az elektromos szerszám hordozása közben az ujját a kapcsolón tartja, vagy ha a készüléket bekapcsolva csatlakoztatja az áramforráshoz.
- Az elektromos szerszám bekapcsolása előtt távolítsa el a beállító szerszámokat vagy csavarulcsokat. A készülék forgó részén található szerszám vagy csavarulcs sérülést okozhat.
- Kerülje a rendellenes testtartást. Győződjön meg róla, hogy biztos alapon áll, és mindig tartsa meg az egyensúlyát. Ez lehetővé teszi az elektromos szerszám jobb irányítását váratlan helyzetekben is.
- Viseljen megfelelő ruházatot. Ne viseljen bő ruhát vagy ékszert. A haját, a ruháját, valamint a kesztyűit tartsa távol a mozgó alkatrészekről. A laza ruházat, ékszer vagy hosszú haj beszorulhat a mozgó alkatrészekbe.
- Ha a készülék porszívó- és porgyűjtő berendezésekkel szerelhető fel, ellenőrizze, hogy megfelelően vannak-e ezek csatlakoztatva és megfelelően működnek-e. A porszívó készülék használata csökkentheti a por által okozott veszélyeket.
- Ne ringassa magát hamis biztonságérzetbe, és ne hagyja figyelmen kívül az elektromos szerszámokra vonatkozó biztonsági tudnivalókat, még akkor sem, ha többszöri használat után már ismeri az elektromos szerszámot. A gondatlan kezelés a másodperc töredéke alatt is súlyos sérülésekhez vezethet.

### Az elektromos szerszám használata és kezelése

- Ne terhelje túl a készüléket. A munkájához az erre a célra tervezett elektromos szerszámot használja. A megfelelő elektromos szerszámmal jobban és biztonságosan tud dolgozni a megadott teljesítménytartományban.

- Ne használjon hibás kapcsolóval ellátott elektromos szerszámot. Az a szerszám, amelyet már nem lehet be- és kikapcsolni, veszélyes és meg kell javítani.
- Húzza ki a csatlakozót az aljzathból és/vagy vegye ki a levehető akkumulátort, mielőtt elvégezné a készülék beállításait, kicserélné a tartozékokat vagy eltenné a készüléket. Ez az óvintézkedés megakadályozza, hogy az elektromos szerszám akaratlanul elinduljon.
- A nem használt elektromos szerszámokat tartsa gyermekek elől elzárva. Ne engedje, hogy olyan személy használja a készüléket, aki nem ismeri azt, vagy aki nem olvasta el ezeket az utasításokat. Az elektromos szerszámok veszélyesek, ha tapasztalatlan emberek használják őket.
- Tartsa az elektromos szerszámokat és tartozékokat gondosan karban. Ellenőrizze, hogy a mozgó alkatrészek megfelelően működnek-e és nem akadnak-e, valamint, hogy az alkatrészek nem törtek-e vagy sérültek-e meg olyan módon, hogy az elektromos szerszám működése károsodjon. A készülék használata előtt javítsa meg a sérült alkatrészeket. Sok balesetet a nem megfelelően karbantartott elektromos szerszámok okoznak.
- Tartsa a vágószerszámokat élesen és tisztán. A gondosan karbantartott, éles vágóélű vágószerszámok kevésbé akadnak el, és könnyebb őket irányítani.
- Az elektromos szerszámot, a tartozékokat, a szerszámbetéteket stb. ezen utasításoknak megfelelően használja. Vegye figyelembe a munkakörülményeket és az elvégzendő munkát. Az elektromos szerszámok nem rendeltetésszerű használata veszélyes helyzetekhez vezethet.
- A markolatokat és fogási felületeket tartsa szárazon, tisztán, olaj- és zsírmentesen. A csúszós markolatok és fogási felületek nem teszik lehetővé az elektromos szerszám biztonságos kezelését és irányítását előre nem látható helyzetekben.
- Az elektromos szerszámokban kizárólag az erre a célra meghatározott akkumulátorokat használja. Más akkumulátorok használata sérülésekhez és tűzveszélyhez vezethet.
- A nem használt akkumulátort tartsa távol gémkapcsoktól, érméktől, kulcsoktól, szegektől, csavaroktól vagy egyéb apró fémtárgyaktól, amelyek az érintkezők áthidalását okozhatják. Az akkumulátor érintkezői közötti rövidzárlat égési sérüléseket vagy tüzet okozhat.
- Helytelen használat esetén folyadék szívárogathat az akkumulátorból. Kerülje a vele való érintkezést. Véletlen érintkezés esetén, vízzel öblítse le az érintett felületet. Ha a folyadék a szemébe kerül, kérjen orvosi segítséget. Az akkumulátor folyadék szívárgása bőrirritációt vagy égési sérüléseket okozhat.
- Ne használjon sérült vagy módosított akkumulátort. A sérült vagy módosított akkumulátorok kiszámíthatatlanul viselkedhetnek, és tűzhöz, robbanáshoz vagy sérülésekhez vezethetnek.
- Ne tegye ki az akkumulátort tűznek vagy magas hőmérsékletnek. A tűz vagy a 40 °C feletti hőmérséklet robbanást okozhat.
- Kövesse az összes töltési utasítást, és soha ne töltse az akkumulátort vagy az akkus szerszámot a használati utasításban meghatározott hőmérsékleti tartományon kívül. A nem megfelelő töltés vagy a megengedett hőmérsékleti tartományon kívüli töltés tönkretelheti az akkumulátort és növelheti a tűzveszély kockázatát.

### Szervíz

- Az elektromos szerszámot csak szakképzett szakemberek javíthatják és kizárólag eredeti alkatrészekkel. Ez biztosítja a készülék biztonságának fenntartását.
- Soha ne végezzen karbantartási munkálatokat sérült akkumulátorokon. Az akkumulátorok karbantartását csak a gyártó vagy az arra felhatalmazott ügyfélszolgálat végezheti.

### Biztonsági útmutató űtvecsavarozókhoz

- A készüléket a fogási felülethez fogja, ha olyan munkát végez, ahol a csavar rejtett elektromos vezetékkel találkozhat. A csavar feszültség alatt álló vezetékkel való érintkezése feszültség alá helyezheti a készülék fémrészeit és áramütést okozhat.

### Az akkus eszköz használata és kezelése

- Az akkumulátorokat csak a gyártó által ajánlott töltőkben töltse. Tűzveszély áll fenn azon töltők használatakor, amelyeket más típusú akkumulátorokhoz terveztek.

## Az akkumulátor biztonságos kezelése

- Tartsa az akkumulátort gyermekektől távol. A gyermekek gyakran nem képesek felismerni a termék által okozott veszélyeket!
- Ne tegye ki az akkumulátort esőnek, vagy nedvességnek. Kerülje el, hogy víz, vagy más folyadék ömöljön, vagy csöpöppenjen rá.
- A töltőkészülékek zavarhatják az aktív elektronikus implantátumok, például pacemakerek működését, és ezzel veszélyeztethetik az embereket.
- Töltés közben ügyeljen a töltődugó helyes polaritására. Ha a csatlakoztatás hibás vagy a polaritás megfordul, fennáll a rövidzárlat és a robbanás veszélye.
- Töltés közben ne hagyja felügyelet nélkül az akkumulátort.
- Azonnal állítsa le a töltési folyamatot, ha az akkumulátor a töltés közben nagyon felforrósodna. Ha az akkumulátor nagyon felforrósodik vagy felpuffad, az akkumulátor hibás és nem szabad tovább használni. Hagyja kihűlni az akkumulátort, majd cserélje ki.
- Vegye ki az akkumulátort a készülékből, ha hosszabb ideig nem használja azt.
- Hosszabb idejű tárolás esetén rendszeresen ellenőrizze az akkumulátor töltöttségi szintjét.

## Termék áttekintés

1. Dugókulcs tartó
2. Be-/Kikapcsoló
3. LED lámpa
4. Nyomatékkorlátozás (csak IW300 esetén)
5. Választókapcsoló: óramutató járásával megegyező járás/óramutató járásával ellenkező járás
6. Markolat
7. Övcsipesz
8. Akkumulátor (nincs a csomagban)
9. Dugókulcsok

## Munkamódszer

### ⚠ Vigyázat!

A nem megfelelő aljzatok használat közben eltörhetnek és sérüléseket okozhatnak.

- Kizárólag csak a mellékelt dugókulcsokat használja.
- Ne fogja a dugókulcsokat, amikor bekapcsolja az ütvecsavarozót.
- Aljzat behelyezése vagy eltávolítása előtt mindig vegye ki az akkumulátort.

Tudnivaló:

- Számos kísérletre lehet szükség a szoros csavarkötések meglazításához. A sérülések elkerülése érdekében kerülje a készülék hosszú idejű, megszakítás nélküli működtetését.
- Ne húzza meg túlzottan a kis csavarkötéseket. Vegye figyelembe a megengedett legnagyobb nyomatókat.
- A meneteken vagy a csavarfejek alatt található rozsdá vagy egyéb szennyeződések befolyásolhatják a csavarkötések stabilitását.
- A forgásirány megváltoztatása előtt hagyja, hogy az ütvecsavarozó teljesen leálljon.
- A készülék használatakor tartsa be az érintett termékek (jármű, emelő) kezelési útmutatóját.

## Használat

### A készülék akkumulátorának töltése

- Az első használat előtt az akkumulátort teljesen fel kell tölteni.
- Hosszabb idejű tárolás esetén rendszeresen ellenőrizze az akkumulátor töltöttségi szintjét.
- Minden hónapban tölts fel teljesen az akkumulátort, még akkor is, ha a készüléket nem használták.

1. Dugja a töltő hálózati csatlakozóját egy 230 V-os hálózati aljzatba.
2. Helyezze fel az akkumulátort a töltőre, úgy, hogy az hallhatóan a helyére kattanjon.
3. Ekkor megkezdődik a töltési folyamat. A töltőn lévő LED-ek az aktuális szintet mutatják.

Zöld LED	Piros LED	Jelentése
világít	világít	Az akkumulátor teljesen fel van töltve.
villog	világít	Az akkumulátor töltődik.
ki van kapcsolva	villog	Az akkumulátor túl meleg.
felváltva villog		Hibás az akkumulátor.





- Ha az akkumulátor teljesen fel van töltve, nyomja meg az akkumulátor kioldógombját, és vegye le az akkumulátort a töltőről.

### Nyomatékkorlátozás

Csak IW300 esetén:

Ez a készülék vezérlő elektronikával van felszerelve a maximális forgatónyomaték korlátozásához.

Nyomja addig a nyomatékkorlátozó gombot (4), amíg el nem éri a kívánt beállítást:

LED	Jelentése
	Alacsony forgatónyomaték, egyszerű használathoz
	Közepes forgatónyomaték a csavarkötés károsodásának elkerülése érdekében
	Maximális forgatónyomaték, erőteljes használathoz
	Automatikus kikapcsolás a csavarkötés megglazítása után (csak az óramutató járásával ellentétes irányú forgás esetén)

### Csavarkötések rögzítése és kilazítása

- Nyomja a megfelelő dugókulcsot a dugókulcs tartóba, amíg a helyére nem kattann. Győződjön meg arról, hogy a dugókulcs biztosan bekattant-e a helyére.
- Helyezze be az akkumulátort a készülékbe, úgy, hogy az hallhatóan a helyére kattanjon.
- Az ütvecsavarozó használata előtt ellenőrizze a helyes forgásirányt.
  - Óramutató járásával megegyező irány (becsavarás)
  - Óramutató járásával ellenkező irány (kicsavarás)

- Nyomja meg a be-/kikapcsoló gombot az ütvecsavarozó bekapcsolásához.

A be-/kikapcsoló gombra nehezedő nyomásától függően fokozatmentesen szabályozhatja a sebességet.

### Vigyázat!

Az ütvecsavarozó a kikapcsolást követően még néhány fordulatig működik.

- Kapcsolja ki az ütvecsavarozót a be-/kikapcsoló gomb felengedésével.
- Az ütvecsavarozó használata után nyomja meg az akkumulátor kioldógombját, és vegye ki az akkumulátort.
- Távolítsa el az aljzatot a foglalatból, majd ezt követően biztonságosan tárolhatja a készüléket.
- A nyomatékkulccsal ellenőrizze a csavarkötéseket, hogy az előírt forgatónyomatékkal rendelkeznek-e.

Tudnivaló kerékszerelvények esetén:

Kb. 50 km megtétele után húzza meg újra a kerékanyákat/csavarokat, és ellenőrizze, hogy kellően szorosak-e.

## Műszaki adatok

Modell	IW220	IW330
Cikkszám	10779, 10996	10780
max. forgatónyomaték	220 Nm	300 Nm
Alapjáratú fordulatszám n0	2600 min <sup>-1</sup>	2800 min <sup>-1</sup>
Üzemi feszültség	20 V DC	
Dugókulcs tartó mérete (négyzetleges)	12,7 mm	
Dugókulcs mérete (csavarkulcsméret)	17 mm, 19 mm, 21 mm, 22 mm	
Hangnyomás szint LPA / KPA	83,2 dB(A) / 3,0 db(A)	78,0 dB(A) / 3,0 db(A)
Zajsztint LWA / KWA	94,2 dB(A) / 3,0 db(A)	89,0 dB(A) / 3,0 db(A)

Modell	IW220	IW330
Kéz-kar vibráció ah / K	11,64 m/s <sup>2</sup> / 1,5 m/s <sup>2</sup>	2,12 m/s <sup>2</sup> / 1,5 m/s <sup>2</sup>
Környezeti hőmérséklet	-20 és +40 °C között	
Ajánlott akkumulátorok	LB200 2 Ah (10785) LB400 4 Ah (10786)	
Ajánlott töltők	BC400 (10784)	

Tudnivaló:

A hang- és rezgésértékek mérése az EN 62841-2-2 szabványnak megfelelően történt.

A megadott rezgési értéket és a meghatározott zajkibocsátási értékeket szabványosított vizsgálati módszer szerint mértük, és felhasználhatók a különféle elektromos szerszámok összehasonlítására. A megadott rezgésösszegek és zajkibocsátások szintén felhasználhatók a terhelés előzetes értékeléséhez.

A hosszútávú használat fáradtságot okozhat a rezgések és a zaj miatt. Biztosítson megfelelő pihenőket.

#### **Figyelmeztetés!**

A tényleges meglévő rezgés-kibocsátási érték a gép használata során eltérhet a kezelési útmutatóban vagy a gyártó által megadott értéktől. Ezt a következő befolyásoló tényezők okozhatják, amelyeket minden használat előtt vagy használat közben figyelembe kell venni:

- Helyesen használják-e a készüléket
- Megfelelő-e a megmunkálandó anyag típusa.
- Jó állapotban van-e a készülék
- Vannak-e fogantyúk, adott esetben rezgéscsillapító fogantyúk, és ezek megfelelően vannak rögzítve a készülék testéhez?

Ha a gép használata közben kellemetlen érzést tapasztal vagy a bőre elszíneződését észleli, azonnal hagyja abba a munkát. Tartson elegendő szünetet a munkában. Amennyiben nem tart elegendő szünetet a munkában, kéz-kar vibrációs szindróma alakulhat ki.

A terhelés szintjét a készülékkel végzett munka, ill. a készülék használatának mértékéhez viszonyítva kell megbecsülni, és eszerint megfelelő munkaszüneteket kell tartani. Ily módon a terhelés mértéke a teljes munkaidő alatt jelentősen csökkenthető. Minimalizálja a vibrációnak való kitettség kockázatát. A készüléket a használati utasításban leírtak szerint tartsa karban.

Ha a készüléket gyakran használják, vegye fel a kapcsolatot szakkereskedőjével, és szükség esetén szerezzen be rezgéscsillapító tartozékokat (fogantyúkat).

Kerülje a gép használatát 10°C vagy annál alacsonyabb hőmérsékleten. Készítsen munkatervet, mely korlátozza a rezgésnek való kitettséget.

A készülékkel járó bizonyos mértékű zajt nem lehet elkerülni. Nagy zajjal járó munkákat az erre jóváhagyott és kijelölt időpontokban végezzen.

Tartsa be a pihenőidőket, és korlátozza a munkaidőt a lehető legrövidebbre. Megfelelő fülvédőt kell viselni a saját és a környezetében tartózkodó emberek védelme érdekében.

## Tisztítás, ápolás és karbantartás

Készüléke minimális karbantartás mellett évekig működőképes marad.

#### **Figyelmeztetés!**

A készülék tisztítása vagy ellenőrzése előtt mindig vegye ki az akkumulátort.

- Tisztítsa meg a készüléket egy puha kendővel.
- A készüléket tiszta és száraz helyen tárolja.
- Minden használat előtt ellenőrizze, hogy a termék nem sérült-e meg.

#### **Szervíz**

Ha ennek az üzemeltetési utasításnak az áttanulmányozása után is maradnak kérdései az üzembe helyezéssel vagy az üzemeltetéssel kapcsolatban, vagy váratlan problémák merülnek fel, kérjük, forduljon szakkereskedőjéhez.

## Hulladékkezelés

A csomagolás környezetbarát anyagokból készült, amelyeket a helyi újrahasznosító létesítményekben adhat le.



Ne dobja az elektromos készülékeket a háztartási hulladékba!

Az elektromos és elektronikus berendezések hulladékairól szóló 2012/19/EU európai irányelv és annak nemzeti jogszabályokban történő végrehajtása szerint a használt elektromos berendezéseket külön kell gyűjteni és környezetbarát módon kell őket újrahasznosítani. Az elektronikus készülékek szakszerű hulladékkezelésének lehetőségeiről a helyi önkormányzatoknál vagy a városvezetésnél tájékozódhat.



A használt akkumulátorok nem tartoznak a háztartási hulladékok közé. Merítse le a használt akkumulátort, és adja át egy nyilvános hulladékkezelő- vagy gyűjtőhelyen. A sérült vagy hibás akkumulátortól a helyi előírásoknak megfelelően szabaduljon meg.

Az ábrák kis mértékben eltérhetnek a terméktől. Fenntartjuk a jogot, hogy a műszaki fejlesztések érdekében változtatásokat hajtsunk végre. A dekorációt nem tartalmazza.



# Spis treści

Wprowadzenie .....	57
Zastosowanie zgodne z przeznaczeniem .....	58
Zawartość zestawu .....	58
Bezpieczeństwo .....	58
Zarys produktu .....	61
Tryb pracy .....	61
Zastosowanie .....	62
Ładowanie akumulatora w urządzeniu .....	62
Ograniczenie momentu obrotowego .....	62
Mocowanie i odkręcanie połączeń śrubowych .....	62
Dane techniczne .....	63
Czyszczenie, pielęgnacja i konserwacja .....	64
Serwis .....	64
Usuwanie .....	64
Deklaracja zgodności UE .....	126

# Wprowadzenie

Objaśnienie symboli i oznaczeń, które znajdują się w instrukcji obsługi i/lub na urządzeniu:



Przestrzegać tej instrukcji obsługi podczas korzystania z urządzenia.



Śmiertelne niebezpieczeństwo i niebezpieczeństwo wypadku dla dzieci!



Przestrzegać ostrzeżeń i wskazówek bezpieczeństwa!



Nie wrzucać akumulatora do wody!



Nie wrzucać akumulatora do ognia!



Chronić akumulator przed nadmiernym ciepłem i promieniowaniem słonecznym!



Nosić ochronniki słuchu!



Nosić okulary ochronne!



Urządzenie stosować tylko w miejscach zabezpieczonych przed wpływami atmosferycznymi!



Opakowanie i urządzenie usunąć w sposób przyjazny dla środowiska!



Urządzenie jest zgodne z dyrektywami UE



**Niebezpieczeństwo!** Bezpośrednie zagrożenie życia albo bardzo ciężkie obrażenia.



**Ostrzeżenie!** Ciężkie obrażenia, możliwe niebezpieczeństwo utraty życia.



**Uwaga!** Łagodne do umiarkowanych obrażeń.

## Uwaga!

Niebezpieczeństwo uszkodzenia mienia!

## Wskazówka:

Dla akumulatorowego klucza udarowego w niniejszej instrukcji obsługi stosowane jest również pojęcie „urządzenie”.

Niniejsza instrukcja ma zastosowanie do następującego produktu:

- Akumulatorowy klucz udarowy IW220
- Akumulatorowy klucz udarowy IW300

## Zastosowanie zgodne z przeznaczeniem

Akumulatorowy klucz udarowy jest przeznaczony do dokręcania i odkręcania połączeń śrubowych (np. montażu kół w branży motoryzacyjnej). Do obsługi akumulatorowego klucza udarowego wymagane jest użycie oddzielnego akumulatora 20 V. Należy używać wyłącznie dostarczonych w zestawie nasadek.

- Nie używać urządzenia jako miksera.
- Nie używać klucza udarowego do polerowania, szlifowania, ostrzenia lub grawerowania.
- Nie używać klucza udarowego do napędzania innych urządzeń.

To urządzenie nie jest przeznaczone do użytku przez dzieci i osoby o ograniczonych możliwościach psychicznych/fizycznych lub braku doświadczenia i/lub wiedzy. Dzieci powinny być nadzorowane, aby uniknąć zabawy urządzeniem.

Urządzenie nie jest przeznaczone do komercyjnego użytku.

Każde inne zastosowanie albo zmiana urządzenia uchodzi za używanie nie zgodne z jego przeznaczeniem i wiąże się z poważnym ryzykiem. Za uszkodzenia spowodowane niewłaściwym użytkowaniem producent nie ponosi odpowiedzialności.

## Zawartość zestawu

Bezpośrednio po rozpakowaniu sprawdzić zawartość zestawu. Skontrolować urządzenie, jak i wszystkie jego części, czy nie są uszkodzone. Nie korzystać z zepsutego urządzenia albo części.

- Akumulatorowy klucz udarowy
- 4 nasadki (17 mm, 19 mm, 21 mm, 22 mm)
- Walizka z tworzywa sztucznego
- Instrukcja obsługi

Dodatkowo w zestawie IW220 (10996):

- Akumulator LB200 (10785)
- Ładowarka BC400 (10784)

Dokumenty przekazać następnemu użytkownikowi!

Instrukcja obsługi jest również dostępna pod następującym adresem internetowym:  
<http://f1.mts-gruppe.com>

# Bezpieczeństwo

Należy zapoznać się ze wszystkimi wskazówkami bezpieczeństwa i zaleceniami. Nieprzestrzeganie wskazówek bezpieczeństwa i zaleceń może spowodować porażenie prądem, pożar i/lub poważne obrażenia. Zachować na przyszłość wszystkie wskazówki bezpieczeństwa i instrukcje.

Producent nie jest odpowiedzialny za szkody spowodowane przez:

- Nieprawidłowe podłączenie i/lub nieprawidłową obsługę.
- Zewnętrzne stosowanie siły, uszkodzenia urządzenia i/lub uszkodzenia części urządzenia poprzez mechaniczne wstrząsy lub przeciążenia.
- Każdy inny rodzaj zmiany urządzenia.
- Zastosowanie urządzenia do celów, które nie zostały opisane w instrukcji obsługi.
- Szkody pośrednie powstałe poprzez nieodpowiednie zastosowanie i/lub niezgodne z przeznaczeniem.
- Wilgoć i/lub niewystarczającą wentylację.
- Niedozwolone otworzenie urządzenia.

To prowadzi do utraty prawa gwarancji.



## Śmiertelne niebezpieczeństwo i niebezpieczeństwo wypadku dla dzieci!

- Niebezpieczeństwo uduszenia! Trzymać urządzenie z dala od dzieci. Dzieci nie potrafią rozpoznać zagrożeń wynikających z użytkowania produktu!
- Dzieciom nie wolno pozwalać bawić się elementami urządzenia i zamocowania, ponieważ mogą one je połknąć co prowadzi do śmierci przez uduszenie.

## Ogólne wskazówki bezpieczeństwa dla elektronarzędzi

### Ostrzeżenie!

Przeczytać wszystkie wskazówki bezpieczeństwa, instrukcje, ilustracje i dane techniczne dotyczące niniejszego elektronarzędzia. Nieprzestrzeganie wskazówek poniższych zaleceń może spowodować porażenie prądem, pożar i/lub poważne obrażenia.

Należy zachować na przyszłość wszystkie wskazówki bezpieczeństwa i instrukcje.

Stosowane we wskazówkach bezpieczeństwa pojęcie „elektronarzędzie” dotyczy elektrycznych narzędzi zasilanych z sieci elektrycznej (z kablem sieciowym) lub akumulatorów (bez kabla sieciowego).

### Bezpieczeństwo w miejscu pracy

- Miejsce pracy należy utrzymywać w czystości i dobrze oświetlone. Nieporządek lub źle oświetlone obszary robocze mogą prowadzić do wypadków.
- Z elektronarzędziem nie należy pracować w obszarze zagrożonym wybuchem, w którym znajdują się łatwopalne ciecze, gazy lub pyły. Elektronarzędzia wytwarzają iskry, które mogą prowadzić do zapalenia się pyłu lub powstania oparów.
- Dzieci i inne osoby należy trzymać poza zasięgiem podczas używania elektronarzędzia. Odwrócenie uwagi może spowodować utratę kontroli nad urządzeniem.

### Bezpieczeństwo elektryczne

- Wtyczka przyłączeniowa elektronarzędzia musi pasować do gniazda wtykowego. Nie wolno w żaden sposób zmieniać wtyczki. Nie używać żadnych adapterów wtyczek z narzędziami z uziemieniem ochronnym. Niezmieniane wtyczki i dopasowane gniazda wtykowe zmniejszają ryzyko porażenia prądem.
- Unikać kontaktu ciała z uziemionymi powierzchniami takimi jak rury, ogrzewanie, kuchenki i lodówki. Istnieje zwiększone ryzyko porażenia prądem, kiedy ciało jest uziemione.
- Elektronarzędzia należy trzymać z dala od deszczu lub wilgoci. Wnikanie wody do elektronarzędzia zwiększa ryzyko porażenia prądem.
- Nie należy wykorzystywać kabla przyłączeniowego do innego celu niż jego przeznaczenie, tzn. do noszenia, zawieszania elektronarzędzia lub wyciągania wtyczki z gniazdka. Trzymać kabel przyłączeniowy z dala od gorąca, oleju, ostrych krawędzi lub ruchomych części urządzenia. Uszkodzone lub splątane kable przyłączeniowy zwiększają ryzyko porażenia prądem.
- W przypadku pracy na wolnym powietrzu należy używać tylko takich przedłużaczy, które nadają się do użycia na zewnątrz. Stosowanie przedłużaczy dopuszczonych do użytkowania na zewnątrz ogranicza ryzyko porażenia prądem.

- Jeśli nie można uniknąć użycia elektronarzędzia w wilgotnym otoczeniu, należy zastosować bezpiecznik różnicowo-prądowy. Zastosowanie bezpiecznika różnicowo-prądowego zmniejsza ryzyko porażenia prądem.

### Bezpieczeństwo osób

- Należy zachować ostrożność, uważać na to, co się robi i rozsądnie podchodzić do pracy z elektronarzędziem. Nie używać elektronarzędzia w przypadku zmęczenia lub będąc pod wpływem narkotyków, alkoholu lub leków. Chwila nieuwagi przy używaniu elektronarzędzia może prowadzić do poważnych obrażeń.
- Nosić osobiste wyposażenie ochronne i zawsze okulary zabezpieczające. Noszenie osobistego wyposażenia ochronnego jak maska przeciwpyłowa, antypoślizgowe obuwie ochronne, kask ochronny lub ochronniki słuchu, w zależności od rodzaju i użycia elektronarzędzia, zmniejsza ryzyko odniesienia obrażeń.
- Unikać niezamierzonego uruchamiania urządzenia. Upewnić się, że elektronarzędzie jest wyłączone, zanim podłączy się je do zasilania i/lub akumulatora, podniesie lub przeniesie. Jeśli podczas noszenia elektronarzędzia palec znajduje się na włączniku lub urządzenie zostaje podłączone do prądu w stanie włączonym, może to prowadzić do wypadków.
- Usunąć narzędzia nastawcze lub klucze płaskie przed włączeniem urządzenia. Narzędzie lub klucz, który znajduje się w obrotowej części urządzenia, może prowadzić do obrażeń.
- Unikać nieprawidłowej pozycji ciała. Zadbać o bezpieczną pozycję i zawsze utrzymywać równowagę. Przez to można lepiej kontrolować elektronarzędzie w nieprzewidzianych sytuacjach.
- Nosić odpowiednią odzież. Nie nosić luźnej odzieży ani biżuterii. Utrzymywać włosy, odzież i rękawice z dala od ruchomych części. Luźna odzież, biżuteria lub długie włosy mogą zostać pochwycone przez ruchome części.
- W przypadku możliwości montażu urządzenia do odsysania i usuwania pyłu, upewnić się, że są one podłączone i poprawnie użytkowane. Zastosowanie odsysania pyłu może zmniejszyć zagrożenia spowodowane przez pył.
- Pozostawać czujnym mimo i nie wykraczać poza obowiązujące zasady bezpieczeństwa nawet wówczas, jeśli elektronarzędzie jest Państwu znane po jego wielokrotnym użyciu. Nieostrożne działanie może doprowadzić do poważnych obrażeń w ułamku sekundy.

### Zastosowanie i obsługa elektronarzędzia

- Nie przeciążać urządzenia. Do pracy należy używać przeznaczonego do tego elektronarzędzia. Z dopasowanym narzędziem pracuje się lepiej i bezpieczniej w podanym przedziale mocy.
- Nie używać elektronarzędzia, którego włącznik jest uszkodzony. Elektronarzędzie, którego nie da się już włączyć albo wyłączyć, jest niebezpieczne i należy je naprawić.
- Przed dokonywaniem ustawień urządzenia, wymianą osprzętu lub jego odłożeniem należy wyciągnąć wtyczkę sieciową z gniazda wtykowego i / lub wyjąć wyciągania akumulatora. Ten środek ostrożności zapobiega niezamierzonemu włączeniu się elektronarzędzia.
- Nieużywane elektronarzędzia należy przechowywać poza zasięgiem dzieci. Nie pozwalać na używanie urządzenia osobom, które nie są z nim zaznajomione lub nie przeczytały niniejszych instrukcji. Elektronarzędzia są niebezpieczne, jeśli są używane przez osoby niedoświadczone.
- Pielęgnować elektronarzędzia z zachowaniem należytej staranności. Sprawdzić, czy ruchome części działają bez zarzutu i nie zacinają się, czy części nie są złamane lub uszkodzone w taki sposób, że działanie elektronarzędzia jest ograniczone. Przed zastosowaniem należy zlecić naprawę uszkodzonych części. Przyczyną wielu wypadków jest niewłaściwa konserwacja elektronarzędzi.
- Narzędzia tnące należy utrzymywać naostrzone i czyste. Starannie pielęgnowane narzędzia tnące z ostrymi krawędziami mniej się zacinają i łatwiej się je prowadzi.
- Elektronarzędzia, wyposażenia, narzędzi nasadzanych itp. należy używać zgodnie z niniejszymi instrukcjami. Należy przy tym uwzględnić warunki robocze i wykonywaną czynność. Stosowanie elektronarzędzi do innych zastosowań niż przewidziane może prowadzić do wystąpienia niebezpiecznych sytuacji.
- Należy zadbać o to, by uchwyty oraz powierzchnie uchwytów były suche, czyste oraz wolne od olejów i smarów. Ścisłe uchwyty i ich powierzchnie nie pozwalają na bezpieczną obsługę i kontrolę elektronarzędzia w nieprzewidzianych sytuacjach.

### Zastosowanie i obsługa narzędzia akumulatorowego

- Akumulatory należy ładować wyłącznie w ładowarkach zalecanych przez producenta. Dla ładowarki, która nadaje się do ładowania określonego rodzaju akumulatorów, pojawia się ryzyko pożaru, jeśli będzie używana z innymi akumulatorami.
- W elektronarzędziach należy używać wyłącznie przewidzianych do tego akumulatorów. Użycie innych akumulatorów może prowadzić do obrażeń i zagrożenia pożarowego.
- Nieużywany akumulator należy trzymać z dala od spinaczy, monet, kluczy, gwoździ, śrub lub innych metalowych przedmiotów, ponieważ mogą one spowodować mostkowanie styków. Zwarcie między stykami akumulatora może prowadzić do oparzeń lub pożaru.
- W razie niewłaściwego użytkowania z akumulatora może wycieć płyn. Należy unikać kontaktu z nim. W razie przypadkowego kontaktu spłukać wodą. Jeśli ciecz dostanie się do oczu, należy dodatkowo skorzystać z pomocy lekarskiej. Płyn akumulatorowy może prowadzić do podrażnień skóry lub poparzeń.
- Nie stosować uszkodzonych lub zmodyfikowanych akumulatorów. Uszkodzone lub zmodyfikowane akumulatory mogą zachowywać się nieprzewidywalnie i prowadzić do powstania pożaru, wybuchu lub niebezpieczeństwa doznania obrażeń.
- Nie wystawiać akumulatora na działanie ognia ani zbyt wysokich temperatur. Ogień lub temperatury powyżej 40 °C mogą spowodować wybuch.
- Przestrzegać wszystkich instrukcji dotyczących ładowania i nigdy nie ładować akumulatora ani narzędzia bezprzewodowego poza zakresem temperatur wyszczególnionym w instrukcji obsługi. Nieprawidłowe ładowanie lub ładowanie poza dopuszczalnym zakresem temperatur może zniszczyć akumulator i zwiększyć niebezpieczeństwo wystąpienia pożaru.

### Serwis

- Naprawę elektronarzędzia należy zlecać wyłącznie profesjonalnemu personelowi i tylko z użyciem oryginalnych części zamiennych. Gwarantuje to zachowanie bezpieczeństwa urządzenia.

- Nigdy nie naprawiać uszkodzonych akumulatorów. Wszelkie czynności konserwacyjne związane z akumulatorami powinny być wykonywane wyłącznie przez producenta lub autoryzowane centra obsługi klienta.

### Wskazówki bezpieczeństwa dla Klucza udarowego

- W trakcie przeprowadzania prac, w trakcie których nasadka może natrafić na ukryte przewody elektryczne, należy trzymać urządzenie za izolowane powierzchnie uchwytu. Kontakt śruby z przewodzącym prąd przewodem może spowodować, że metalowe części urządzenia również znajdują się pod napięciem i doprowadzą do porażenia prądem.

### Bezpieczne obchodzenie się z akumulatorem

- Trzymać akumulator z dala od dzieci. Dzieci nie potrafią rozpoznać zagrożeń wynikających z użytkowania produktu!
- Nie wystawiać akumulatora na działanie deszczu lub wilgoci. Unikać wylania albo kapania wody albo innych cieczy na urządzenie.
- Ładowarka może ingerować w działalność aktywnych, elektrycznych implantów jak np. rozrusznika serca i tym samym stanowić zagrożenie dla ludzi.
- Podczas ładowania zwrócić uwagę na prawidłową polaryzację wtyczki do ładowania. Nieprawidłowe podłączenie lub odwrócenie polaryzacji może spowodować zagrożenie zwarciem i wybuchem.
- Nie pozostawiać akumulatora bez nadzoru podczas ładowania.
- Należy natychmiast przerwać proces ładowania, jeśli akumulator podczas ładowania mocno się nagrzeje. Jeśli akumulator mocno się nagrzewa lub pęcznieje, jest on uszkodzony i nie wolno go dalej używać. Należy pozostawić akumulator do ostygnięcia i wymienić go.
- Wyjąć akumulator z produktu, jeśli nie będzie on używany przez dłuższy czas.
- W przypadku dłuższego przechowywania regularnie sprawdzać stan naładowania akumulatora.

## Zarys produktu

1. Gniazdo klucza nasadowego
2. Włącznik/wyłącznik
3. Lampka LED
4. Ograniczenie momentu obrotowego (tylko w przypadku IW300)
5. Przełącznik selekcyjny Bieg w prawo / Bieg w lewo
6. Rękojeść
7. Sprzęczka
8. Akumulator (nie wchodzi w zakres dostawy)
9. Nasadki

## Tryb pracy

### Uwaga!

Nieodpowiednie nasadki mogą pęknąć podczas użytkowania i spowodować obrażenia.

- Stosować wyłącznie dołączone nasadki.
- Nie trzymać klucza udarowego za nasadki podczas jego włączania.
- Zawsze wyjmuj baterię przed włożeniem lub wyjęciem gniazda.

### Wskazówka:

- W celu poluzowania zakleszczonych połączeń śrubowych, możliwe jest podjęcie kilku prób. Należy jednak unikać długiej nieprzerwanej pracy urządzenia, aby uniknąć uszkodzeń.
- W szczególności nie należy zbyt mocno dokręcać małych połączeń śrubowych. Zwrócić uwagę na maksymalny dopuszczalny moment obrotowy.
- Rdza lub inne zabrudzenia na gwintach lub podłbami śrub mogą wpłynąć na wytrzymałość połączenia śrubowego.
- Przed zmianą kierunku obrotów należy zawsze odczekać, aż klucz udarowy całkowicie się zatrzyma.
- Podczas korzystania z urządzenia należy przestrzegać również instrukcji obsługi produktów towarzyszących (pojazd, podnośnik).

# Zastosowanie

## Ładowanie akumulatora w urządzeniu

- Przed pierwszym użyciem akumulator powinien zostać całkowicie naładowany.
- W przypadku dłuższego przechowywania regularnie sprawdzać stan naładowania akumulatora.
- W pełni naładuj baterię co miesiąc, nawet jeśli urządzenie nie było używane.

1. Włożyć wtyczkę sieciową ładowarki do gniazda sieciowego 230 V.
2. Podłączyć akumulator do ładowarki, aż słyszalnie zaskoczy on na swoim miejscu.
3. Proces ładowania rozpoczyna się. Diody LED na ładowarce wskazują aktualny stan.

Dioda LED kolor zielony	Dioda LED kolor czerwony	Znaczenie
świeci się	świeci się	Akumulator jest w pełni naładowany.
miga	świeci się	Trwa ładowanie akumulatora.
wył.	miga	Akumulator jest zbyt ciepły.
miga na przemian		Akumulator jest uszkodzony.

4. Gdy akumulator jest w pełni naładowany, nacisnąć przycisk zwalniający na akumulatorze i wyjąć akumulator z ładowarki.



## Ograniczenie momentu obrotowego

Tylko w przypadku IW300:

To urządzenie jest wyposażone w elektronikę sterującą ograniczającą maksymalny moment obrotowy.

Nacisnąć przycisk Ograniczenie momentu obrotowego (4) do momentu uzyskania pożądanego ustawienia:

Dioda LED	Znaczenie
	Niski moment obrotowy, do lekkich zastosowań

Dioda LED	Znaczenie
	Średni moment obrotowy pozwalający na uniknięcie uszkodzeń połączenia śrubowego
	Maksymalny moment obrotowy do zastosowań wymagających użycia dużej siły
	Automatyczne wyłączenie po poluzowaniu połączenia śrubowego (do wyboru tylko w przypadku biegu w lewo)

## Mocowanie i odkręcanie połączeń śrubowych

1. Założyć odpowiednią nasadkę w uchwycie gniazda klucza nasadowego, aż zatrzaśnie się na swoim miejscu. Upewnić się, że nasadka jest osadzona ciasno i bezpiecznie.
2. Włożyć akumulator do urządzenia, aż słyszalnie zaskoczy on na swoim miejscu.
3. Przed użyciem klucza udarowego sprawdzić prawidłowy kierunek obrotów.
  - Bieg urządzenia w prawą stronę (wkręcanie)
  - Bieg urządzenia w lewą stronę (odkręcanie)
4. Nacisnąć włącznik/wyłącznik, aby włączyć klucz udarowy.

Prędkością obrotową można sterować bezstopniowo w zależności od nacisku przyłożonego do włącznika/wyłącznika.

### Uwaga!

Klucz udarowy obraca się jeszcze kilka razy po wyłączeniu.

5. Wyłączyć klucz udarowy zwalniając przycisk ON/OFF.
6. Po zakończeniu użytkowania klucza udarowego nacisnąć przycisk zwalniający na akumulatorze i wyjąć akumulator.
7. Zdjąć nasadkę z gniazda klucza nasadowego i przechowywać urządzenie w bezpieczny sposób.
8. Sprawdzić połączenia śrubowe pod kątem zalecanego momentu obrotowego za pomocą klucza dynamometrycznego.

Uwaga dotycząca montażu kół:

Po przejechaniu ok. 50 km należy ponownie dokręcić nakrętki/śruby kół i sprawdzić, czy są prawidłowo dokręcone.

# Dane techniczne

Model	IW220	IW330
Nr artykułu	10779, 10996	10780
maks. moment obrotowy	220 Nm	300 Nm
Prędkość obrotowa biegu jałowego n0	2600 min <sup>-1</sup>	2800 min <sup>-1</sup>
Napięcie robocze	20 V DC	
Rozmiar gniazda klucza nasadowego (czworokątny)	12,7 mm	
Rozmiar nasadki (rozmiar klucza SW)	17 mm, 19 mm, 21 mm, 22 mm	
Poziom ciśnienia akustycznego LPA / KPA	83,2 dB(A) / 3,0 db(A)	78,0 dB(A) / 3,0 dB(A)
Poziom mocy akustycznej LWA / KWA	94,2 dB(A) / 3,0 dB(A)	89,0 dB(A) / 3,0 dB(A)
Wibracje przekazywane na kończyny górne ah / K	11,64 m/s <sup>2</sup> / 1,5 m/s <sup>2</sup>	2,12 m/s <sup>2</sup> / 1,5 m/s <sup>2</sup>
Temperatura otoczenia	-20 do +40 °C	
Zalecane akumulatory	LB200 2 Ah (10785) LB400 4 Ah (10786)	
Zalecane ładowarki	BC400 (10784)	

## Wskazówka:

Wartości akustyczne i wibracji zostały zmierzone zgodnie z normą EN 62841-2-2.

Podana wartość wibracji i ustalone wartości emisji hałasu zostały zmierzone zgodnie ze znormalizowaną procedurą badawczą i mogą być wykorzystywane do porównywania ze sobą różnych elektronarzędzi. Podane łączne wartości drgań i podane wartości emisji hałasu mogą być również wykorzystywane do wstępnej oceny narażenia.

Długotrwałe użytkowanie może powodować zmęczenie z powodu wibracji i hałasu. Zapewnić odpowiednie przerwy w pracy.

## ⚠ Ostrzeżenie!

Faktyczna występująca wartość emisji wibracji podczas korzystania z maszyny może odbiegać od podanej w niniejszej instrukcji obsługi lub przez producenta. Może to być spowodowane przez wiele czynników, które należy uwzględnić przed pracą lub w jej trakcie:

- Czy urządzenie jest używane właściwie?
- Czy obrabiany materiał jest właściwy?
- Czy stan użytkowy urządzenia jest właściwy?
- Czy zamontowano uchwyty standardowe lub opcjonalne uchwyty odporne na wibracje i czy przylegają one ściśle do korpusu maszyny?

Jeżeli podczas pracy z maszyną operator poczuje się dziwnie lub zauważy przebarwienia na rękach, powinien natychmiast przerwać pracę. Należy przewidzieć dostatecznie długie przerwy w pracy. W przypadku niezachowania dostatecznych przerw, może wystąpić zespół wibracyjny rąk i ramion.

Powinno nastąpić określenie stopnia obciążenia w zależności od pracy lub zastosowania maszyny i ustalenie odpowiednich przerw w pracy. W ten sposób można znacznie zmniejszyć stopień obciążenia podczas całkowitego czasu pracy. Należy zminimalizować ryzyko, na jakie jest się narażonym przy wibracjach. Należy odpowiednio pielęgnować maszynę zgodnie z zaleceniami w instrukcji obsługi.

Jeśli maszyna jest częściej stosowana lub używana, należy skonsultować się ze specjalistycznym sprzedawcą i ewentualnie zakupić wyposażenie antywibracyjne (uchwyty).

Unikać używania maszyny w temperaturach wynoszących  $t = 10^{\circ}\text{C}$  lub mniej. Należy ustalić plan pracy, dzięki któremu obciążenie wibracjami może zostać ograniczone.

Podczas pracy z urządzeniem nie można unikać określonego obciążenia hałasem. Prace o intensywnym natężeniu hałasu należy przełożyć na dopuszczalne i przeznaczone do tego godziny. Należy przestrzegać czasu wolnego od pracy i ograniczyć czas pracy do koniecznego minimum. Nosić odpowiednie ochronniki słuchu celem ochrony osobistej i osób znajdujących się w pobliżu.

# Czyszczenie, pielęgnacja i konserwacja

Funkcjonalność urządzenia można utrzymać przez lata z minimalnym wkładem w pielęgnację.

## Ostrzeżenie!

Przed rozpoczęciem czyszczenia lub sprawdzania urządzenia należy zawsze odłączyć akumulator.

- Czyścić urządzenie miękką szmatką.
- Przechowywać urządzenie w czystym i suchym miejscu.
- Przed każdym użyciem sprawdzić produkt pod kątem uszkodzeń.

## Serwis

Jeśli pomimo dokładnego zapoznania się z instrukcją obsługi istnieją pytania dotyczące uruchamiania lub obsługi, lub w przypadku wystąpienia nieoczekiwanych problemów, prosimy o skontaktowanie się z lokalnym, fachowym sprzedawcą.

## Usuwanie

Opakowanie składa się z materiałów przyjaznych dla środowiska, które można usunąć w miejscowym centrum recyklingu.

 Nie wyrzucać urządzeń elektrycznych z odpadami domowymi!

Zgodnie z Dyrektywą Europejską 2012/19/UE dot. zużytego sprzętu elektrycznego i elektronicznego oraz wdrożenia jej do prawa krajowego urządzenia elektryczne muszą być oddzielnie składowane i przetworzone wtórnie w sposób przyjazny dla środowiska. Na temat możliwości usunięcia zużytego sprzętu elektronicznego należy zaczerpnąć informacji w urzędzie gminnym lub miejskim.



Zużytych akumulatorów nie wolno wyrzucać razem z odpadami z gospodarstw domowych. Zużyty akumulator należy rozładować i zdeponować w publicznym punkcie utylizacji lub zbiórki odpadów. Uszkodzony lub wadliwy akumulator zutylizować w prawidłowy sposób zgodnie z lokalnymi przepisami.

Ilustracje mogą nieznacznie różnić się od produktu. Zmiany, które służą technicznemu postępowi, są zastrzeżone. Dekoracja nie jest zawarta w zestawie.













# Содержание

Введение .....	65
Применение по назначению .....	66
Объем поставки .....	66
Безопасность .....	66
Обзор продукта .....	69
Принцип работы .....	69
Применение .....	70
Зарядка аккумулятора прибора .....	70
Ограничение момента затяжки .....	70
Закручивание и откручивание резьбовых соединений .....	70
Технические данные .....	71
Очистка, уход и техобслуживание .....	72
Сервис .....	72
Утилизация .....	72
Декларация соответствия ЕС .....	126

# Введение

Значение символов и сигнальных слов, используемых в данной инструкции по эксплуатации и/или на устройстве:

-  Соблюдайте данное руководство по эксплуатации при использовании устройства.
-  Опасность для жизни и здоровья детей!
-  Соблюдайте предупреждения и указания по безопасности!
-  Не бросать аккумулятор в воду!
-  Не бросать аккумулятор в огонь!
-  Защищать аккумулятор от жары и солнечных лучей!  
max. 40°C
-  Использовать защиту слуха!
-  Использовать защитные очки!
-  Использовать прибор только в погодозащищенных местах!
-  Утилизируйте упаковку и прибор экологически безопасным способом!
-  Прибор соответствует директивам ЕС

-  **Опасность!** Непосредственная опасность для жизни или риск тяжелых травм.
-  **Предупреждение!** Тяжелые травмы, возможная опасность для жизни.
-  **Осторожно!** Риск легких травм и травм средней тяжести.
- Внимание!** Риск материального ущерба.

Указание:

В данном руководстве по эксплуатации для обозначения аккумуляторного ударного винтовёрта также используется термин «прибор».

Данное руководство по эксплуатации действительно для следующих продуктов:

- Аккумуляторный ударный винтовёрт IW220
- Аккумуляторный ударный винтовёрт IW300

## Применение по назначению

Аккумуляторный ударный винтоверт предназначен для закручивания и откручивания резьбовых соединений (например, монтажа колес автомобилей). Для работы аккумуляторного ударного винтоверта требуется отдельный аккумулятор на 20 В. Используйте только прилагаемые торцевые головки.

- Не используйте прибор в качестве смесителя.
- Не используйте ударный винтоверт для полирования, шлифования, точения и граверовки.
- Не используйте ударный винтоверт для привода других приборов.

Данный прибор не предназначен для использования детьми или людьми с ограниченными умственными / физическими способностями или людьми, не имеющими достаточного опыта и / или достаточных знаний. Следите за детьми, чтобы они не играли с прибором.

Прибор не предназначен для коммерческого использования.

Любое другое использование или модификация прибора считается применением не по назначению и может нести серьезную опасность. Производитель не несет ответственности за ущерб, возникший в результате применения прибора не по назначению.

## Объем поставки

Сразу после распаковки проверьте комплектность объема поставки. Проверьте прибор и все его детали на возможные повреждения. Не вводите в эксплуатацию неисправный прибор или его детали.

- Аккумуляторный ударный винтоверт
- 4 торцевые головки (17 мм, 19 мм, 21 мм, 22 мм)
- Пластмассовый чемодан
- Руководство по эксплуатации

Для IW220 дополнительный комплект (10996):

- Аккумулятор LB200 (10785)
- Зарядное устройство BC400 (10784)

Также передавайте все документы другим пользователям!

Руководство по эксплуатации доступно на сайте:

<http://f1.mts-gruppe.com>

# Безопасность

Прочитайте все инструкции и указания по безопасности. Несоблюдение инструкций и указаний по безопасности может привести к поражению электрическим током, возгоранию и/или тяжелым травмам. Сохраняйте все инструкции и указания по безопасности.

Производитель не несет ответственности за ущерб, вызванный:

- ненадлежащим подключением и/или эксплуатацией;
- воздействием внешних сил, повреждением прибора и/или повреждением частей прибора из-за механических воздействий или перегрузки;
- любыми изменениями прибора;
- использованием прибора в целях, не описанных в данной инструкции по эксплуатации;
- последующий ущерб из-за ненадлежащего использования или применения не по назначению;
- влажностью и/или недостаточной вентиляцией;
- недопустимым открытием прибора;

Это ведет к утрате гарантийных обязательств.



## Опасность для жизни и здоровья детей!

- Опасность удушья! Выключите прибор. Дети не могут распознать исходящие от продукта опасности!
- Не позволяйте детям играть с компонентами и креплениями, они могут быть проглочены и стать причиной смерти от удушья.

## Общие указания по безопасности для электроинструментов

### Предупреждение!

Изучите все указания по безопасности, инструкции, иллюстрации и технические данные, с которыми поставляется данный электроинструмент. Несоблюдение следующих инструкций и указаний по безопасности может привести к поражению электрическим током, возгоранию и/или тяжелым травмам.

Сохраняйте все инструкции и указания по безопасности.

Термин «электроинструмент», используемый в указаниях по безопасности, относится к электроинструментам, работающим от сети (со шнуром питания) или к электроинструментам, работающим от аккумулятора (без шнура питания).

### **Безопасность на рабочем месте**

- Держите рабочее место в чистоте и обеспечьте его хорошее освещение. Беспорядок или недостаточное освещение на рабочем месте может привести к несчастным случаям.
- Не работайте с электроинструментом в потенциально взрывоопасных средах, в которых содержатся легковоспламеняющиеся жидкости, газы или пыль. Электроинструменты генерируют искры, которые могут воспламенить пыль или пары.
- Не допускайте доступ детей и посторонних к месту работы с электроинструментом; если вы отвлекетесь, вы можете потерять контроль над устройством.

### **Электрическая безопасность**

- Соединительный штекер электроинструмента должен соответствовать розетке. Модифицирование штекера запрещено. Не используйте переходные штекеры вместе с электрическими инструментами с защитным заземлением. Неизменные штекеры и подходящие розетки снижают риск поражения электрическим током.
- Избегайте физического контакта с заземленными поверхностями, такими как трубы, обогреватели, плиты и холодильники. При контакте тела с землей существует повышенный риск поражения электрическим током.
- Защищайте электроинструменты от дождя или влаги. Попадание воды в электроинструмент увеличивает риск поражения электрическим током.
- Не используйте соединительный кабель не по назначению для переноски устройства, его подвешивания или выдергивания штекера из розетки. Держите соединительный кабель вдали от источников тепла, масла, острых краев или движущихся частей. Поврежденные или запутанные соединительные кабели увеличивают риск поражения электрическим током.

- При работе с электроинструментом на открытом воздухе используйте только удлинительные кабели, которые подходят для использования на открытом воздухе. Использование удлинителя, подходящего для использования на открытом воздухе, снижает риск поражения электрическим током.
- При неизбежной необходимости работы с электроинструментом во влажной среде, используйте дифференциальное защитное устройство. Использование дифференциального защитного устройства снижает риск поражения электрическим током.

### **Безопасность жизни и здоровья**

- Будьте осторожны в своих действиях и руководствуйтесь здравым смыслом при работе с электроинструментом. Не используйте электроинструмент, если вы устали, находитесь под действием наркотиков, алкоголя или лекарств. Короткая невнимательность при использовании электроинструмента может привести к тяжелой травме.
- Используйте средства индивидуальной защиты и всегда защитные очки. Использование средств индивидуальной защиты, таких как респиратор, нескользящая защитная обувь, каска или средства защиты органов слуха, в зависимости от типа использования электроинструмента, снижает риск травм.
- Избегайте непреднамеренного запуска. Прежде чем подключать прибор к источнику питания и / или аккумулятору, поднимать или переносить его, убедитесь в том, что электроинструмент выключен. Несчастные случаи могут произойти, если вы держите палец на выключателе при переносе электроинструмента, или если вы подключаете прибор к источнику питания, когда оно включено.
- Перед включением электроинструмента уберите регулировочные инструменты или гаечные ключи. Инструмент или гаечный ключ во вращающейся части устройства может стать причиной травм.
- Избегайте неправильного положения тела. Обеспечьте надежную опору и всегда держите равновесие. Это поможет улучшить контроль над электроинструментом в неожиданных ситуациях.

- Носите соответствующую одежду. Не носите слишком широкую одежду или украшения. Держите волосы, одежду и перчатки вдали от движущихся частей. Свободная одежда, украшения или длинные волосы могут попасть в движущиеся части.
- При установке устройств для удаления и сбора пыли, убедитесь в том, что они подключены и используются правильно. Использование пылесоса может снизить опасность вследствие пыли.
- Не успокаивайте себя ложным чувством безопасности и не игнорируйте правила техники безопасности для электроинструментов, даже если вы уже знакомы с электроинструментом после многократного использования. Неосторожные действия могут привести к серьезным травмам за доли секунды.

#### **Использование и обращение с электроинструментом**

- Не подвергайте прибор перегрузкам. Используйте только электроинструмент, предназначенный для вашей работы. С правильно выбранным электроинструментом вы сможете работать безопаснее и эффективнее в указанном диапазоне производительности.
- Не используйте электроинструмент с неисправным выключателем. Электроинструмент, который больше нельзя включать или выключать, представляет собой опасность и требует ремонта.
- Прежде чем настраивать прибор, менять комплектующие или убирать прибор, вытащите штекер из розетки и/или выньте съемный аккумулятор. Такая мера предосторожности предотвратит случайный запуск электроинструмента.
- Храните неиспользуемые электроинструменты в недоступном для детей месте. Не позволяйте пользоваться прибором людям, которые не знакомы с его работой или не читали данные инструкции. Электроинструменты опасны при использовании неопытными людьми.
- Внимательно проводите техническое обслуживание электроинструментов и комплектующих. Убедитесь в том, что движущиеся части работают должным образом и не заедают, а части прибора не повреждены таким образом, что это может негативно повлиять на работу электроинструмента. Перед использованием прибора отремонтируйте поврежденные детали. Многие несчастные случаи вызваны плохой обслуживаемым электроинструментом.
- Держите режущие инструменты острыми и чистыми. Режущие инструменты с острыми режущими кромками, за которыми тщательно ухаживают, менее подвержены заклиниванию и их легче направлять.
- Используйте электроинструмент, принадлежности, насадки и т. д. в соответствии с данными инструкциями. Учитывайте при этом рабочие условия труда и объем выполняемой работы. Использование электроинструментов в целях, отличных от тех, для которых они предназначены, может привести к опасным ситуациям.
- Держите ручки и поверхности захвата сухими, чистыми и обезжиренными. Скользкие ручки и поверхности захвата не позволяют безопасно управлять электроинструментом и контролировать его в непредвиденных ситуациях.

#### **Использование и обращение с аккумуляторным инструментом**

- Заряжайте аккумуляторы только в зарядных устройствах, рекомендованных производителем. Зарядное устройство, предназначенное для определенного типа батареи, может привести к опасности возгорания при использовании с другими батареями.
- Используйте в электроинструментах только подходящие аккумуляторные батареи. Использование других аккумуляторов может привести к травмам и возгоранию.
- Неиспользуемые аккумуляторы держите вдали от канцелярских скрепок, монет, ключей, гвоздей, шурупов и других мелких металлических предметов, которые могут вызвать замыкание контактов. Короткое замыкание между контактами аккумулятора может привести к ожогам или возгоранию.
- При неправильном использовании из аккумулятора может вытечь жидкость. Избегайте контакта с жидкостью. При случайном контакте тщательно промойте водой. Если жидкость попала в глаза, обратитесь за дополнительной медицинской помощью. Вытекающая из аккумулятора жидкость может вызвать раздражение кожи или ожоги.

- Не используйте поврежденный или модифицированный аккумулятор. Поврежденные или модифицированные аккумуляторы могут вести себя непредсказуемо и привести к возгоранию, взрыву или риску получения травмы.
- Не подвергайте аккумулятор воздействию огня или высоких температур. Огонь или температура выше 40 ° C может вызвать взрыв.
- Следуйте всем инструкциям по зарядке и никогда не заряжайте аккумулятор или аккумуляторный инструмент вне указанного в руководстве по эксплуатации диапазона температур. Неправильная зарядка или зарядка вне допустимого диапазона температур может вывести аккумулятор из строя и повысить риск возгорания.
- При зарядке необходимо соблюдать правильную полярность зарядной вилки. При неправильном подключении или неправильной полярности существует опасность короткого замыкания и взрыва.
- Не оставляйте аккумулятор без присмотра во время зарядки.
- Немедленно прекратите процесс зарядки, если аккумулятор сильно нагревается во время зарядки. Если аккумулятор сильно нагревается или вздувается, аккумулятор неисправен и его нельзя больше использовать. Дайте аккумулятору остыть и замените его.
- Выньте аккумулятор из прибора, если вы не собираетесь использовать его в течение длительного периода времени.
- При длительном хранении регулярно проверяйте уровень заряда аккумулятора.

### Сервис

- Ремонт электроинструмента поручайте только квалифицированным специалистам и только с использованием оригинальных запчастей. Таким образом можно обеспечить поддержание безопасности прибора.
- Никогда не ремонтируйте поврежденные аккумуляторы. Все работы по обслуживанию аккумуляторов должны выполняться только производителем или авторизованными сервисными центрами.

### Указания по безопасности для ударного винтоверта

- Держите прибор за изолированные поверхности захвата при выполнении любых работ, при которых винт может ударить по скрытым линиям электропередачи. Контакт винта с токопроводящей линией также может привести к возникновению напряжения на металлических деталях прибора и поражению электрическим током.

### Безопасное обращение с аккумулятором

- Держите аккумулятор вне доступа детей. Дети не могут распознать исходящие от продукта опасности!
- Не подвергайте аккумулятор воздействию дождя или влажной среды. Избегайте попадания на него воды или других жидкостей.
- Зарядные устройства могут нарушать работу активных электронных имплантатов, таких как кардиостимуляторы, и тем самым подвергать опасности людей.

## Обзор продукта

1. Крепление торцевых головок
2. Включатель/выключатель
3. Светодиодная лампа
4. Ограничение момента затяжки (только IW300)
5. Селекторный переключатель по / против часовой стрелки
6. Ручка
7. Зажим для ремня
8. Аккумулятор (не входит в комплект поставки)
9. Торцевые головки

## Принцип работы

### **Осторожно!**

Неподходящие торцевые головки могут сломаться во время использования и стать причиной травм.

- Используйте только прилагаемые торцевые головки.
- Не держитесь за торцевые головки при включении ударного винтоверта.

- Всегда извлекайте аккумулятор перед тем, как вставить или вынуть розетку.

Указание:

- Для ослабления затянутых резьбовых соединений может потребоваться несколько попыток. Однако избегайте длительной бесперебойной работы на приборе, чтобы не повредить его.
- В особенности не перетягивайте маленькие резьбовые соединения. Соблюдайте максимально допустимый момент затяжки.
- Ржавчина или другая грязь на резьбе или под головками винтов может негативно повлиять на прочность резьбового соединения.
- Перед изменением направления вращения всегда дайте ударному винтоверту полностью остановиться.
- При использовании прибора также соблюдайте руководство по эксплуатации соответствующего оборудования (автомобиль, домкрат).

## Применение

### Зарядка аккумулятора прибора

- Перед первым вводом в эксплуатацию полностью зарядите аккумуляторы.
- При длительном хранении регулярно проверяйте уровень заряда аккумулятора.
- Полностью заряжайте аккумулятор каждый месяц, даже если прибор не используется.

1. Вставьте штекер сетевого шнура зарядного устройства в розетку электросети 230 В.
2. Вставьте аккумулятор в зарядное устройство до щелчка.
3. Начнется процесс зарядки. Светодиоды на зарядном устройстве показывают текущий статус.

Светодиод зеленый	Светодиод красный	Значение
светит	светит	аккумулятор полностью зарядился.
мигает	светит	аккумулятор заряжается.
выкл	мигает	аккумулятор сильно нагрелся.

Светодиод зеленый	Светодиод красный	Значение
мигает попеременно		аккумулятор неисправен

4. Когда аккумулятор полностью зарядится, нажмите кнопку разблокировки на аккумуляторе и извлеките аккумулятор из зарядного устройства.

### Ограничение момента затяжки

Только для IW300:

Данный прибор оснащен управляющей электроникой для ограничения максимального момента затяжки.

Нажмите кнопку ограничения момента затяжки (4), пока не будет достигнута необходимая настройка:

СВЕТО-ДИОД	Значение
	Низкий момент затяжки для легких применений
	Средний момент затяжки для предотвращения повреждений резьбового соединения
	Максимальный момент затяжки для силовых применений
	Автоматическое отключение после откручивания резьбового соединения (можно выбрать только для вращения против часовой стрелки)

### Закручивание и откручивание резьбовых соединений

1. Вставьте соответствующую торцевую головку в крепление до щелчка. Убедитесь в том, что торцевая головка плотно и надежно закреплена.
2. Вставьте аккумулятор в прибор до щелчка.
3. Перед использованием ударного винтоверта проверьте правильное направление вращения.
  - По часовой стрелке (закручивание)
  - Против часовой стрелки (откручивание)
4. Нажмите включатель/выключатель, чтобы включить ударный винтоверт.

В зависимости от давления на включатель/выключатель можно плавно регулировать скорость вращения.

### **⚠ Осторожно!**

Ударный винтоверт продолжает вращаться еще несколько оборотов после выключения.

5. Выключите ударный винтоверт, отпустив выключатель/выключатель.
6. После использования ударного винтоверта нажмите кнопку разблокировки на аккумуляторе и извлеките аккумулятор.
7. Выньте торцевую головку из крепления и надежно уберите прибор на хранение.
8. Проверить резьбовые соединения на предписанный момент затяжки с помощью динамометрического ключа.

Указания по монтажу колес:

После пробы в приблизительно 50 км, снова затяните колесные гайки / винты и проверьте прочность крепления.

## Технические данные

Модель	IW220	IW330
Артикульный номер	10779, 10996	10780
макс. момент затяжки:	220 Нм	300 Нм
Скорость холостого хода п0	2600 мин-1	2800 мин-1
Рабочее напряжение	20 В DC	
Размер крепления торцевых головок (4-гранные)	12,7 мм	
Размер торцевых головок (размер ключа SW)	17 мм, 19 мм, 21 мм, 22 мм	
Уровень звукового давления LPA / KPA	83,2 дБ(A) / 3,0 дБ(A)	78,0 дБ(A) / 3,0 дБ(A)
Уровень звуковой мощности LWA / KWA	94,2 дБ(A) / 3,0 дБ(A)	89,0 дБ(A) / 3,0 дБ(A)
Вибрация руки ah / K	11,64 м/с <sup>2</sup> / 1,5 м/с <sup>2</sup>	2,12 м/с <sup>2</sup> / 1,5 м/с <sup>2</sup>

Модель	IW220	IW330
Температура окружающей среды	от -20 °C до +40 °C	
Рекомендуемые аккумуляторы	LB200 2 Ач (10785) LB400 4 Ач (10786)	
Рекомендуемое зарядное устройство	BC400 (10784)	

Указание:

Значения шума и вибрации были измерены в соответствии с EN 62841-2-2.

Указанное значение вибрации и полученные значения уровня шума были измерены в соответствии со стандартизированным методом испытаний и могут использоваться для сравнения различных электроинструментов друг с другом. Указанные общие значения вибрации и указанные уровни шума также могут использоваться для предварительной оценки нагрузок.

Длительное использование может вызвать усталость из-за вибрации и шума. Поэтому при работе с инструментом необходимо предусмотреть перерыв для отдыха.

### **⚠ Предупреждение!**

Фактическое значение эмиссии вибрации при использовании прибора может отличаться от указанного в руководстве по эксплуатации или в данных производителя. Это может быть вызвано следующими факторами, которые следует учитывать перед каждым использованием или во время использования:

- Применяется ли прибор должным образом?
- Соответствует ли он типу обрабатываемого материала?
- Находится ли руководство по эксплуатации в надлежащем состоянии?
- Установлены ли ручки или, если таковые имеются, дополнительные вибрационные ручки, и надежно ли они прикреплены к корпусу прибора?

Если вы заметили дискомфорт или изменение цвета кожи на руках во время использования прибора, немедленно прекратите работу. При работе с инструментом необходимо предусмотреть достаточный перерыв для отдыха. Отсутствие достаточных перерывов в работе может привести к синдрому вибрации рук.

Степень напряжения следует оценивать в зависимости от работы или использования прибора и делать соответствующие перерывы

в работе. Таким образом можно значительно снизить уровень стресса в течение всего рабочего времени. Сведите к минимуму риск подверженности вибрации. Ухаживайте за прибором в соответствии с инструкциями в руководстве по эксплуатации.

Если прибор используется часто, вам следует связаться с вашим специализированным дистрибьютором и, при необходимости, приобрести антивибрационные аксессуары (ручки).

Избегайте использования прибора при температуре  $t = 10\text{ }^{\circ}\text{C}$  или ниже. Составьте план работы, который ограничит воздействие вибрации.

Определенный шум, вызванный данным прибором является неизбежным. Отложите шумную работу на допустимое и разрешенное для этого время. При необходимости соблюдайте периоды отдыха и ограничивайте рабочее время до минимума. Для вашей личной защиты и защиты людей, находящихся поблизости, необходимо использовать соответствующие средства защиты органов слуха.

## Очистка, уход и техоб- служивание

Ваше устройство может оставаться работоспособным в течение многих лет при минимальном обслуживании.

### Предупреждение!

Всегда извлекайте аккумулятор перед очисткой или проверкой прибора.

- Очищайте прибор мягкой тряпкой.
- Храните прибор в чистом и сухом месте.
- Перед каждым использованием проверьте прибор на возможные повреждения.

### Сервис

Если, несмотря на изучение данного руководства по эксплуатации, у вас все еще есть

вопросы по вводу в эксплуатацию или обслуживанию прибора, или при возникновении непредвиденных проблем, обратитесь к своему специализированному дистрибьютору.

### Утилизация

Упаковка изготовлена из экологически чистых материалов, которые вы можете утилизировать в местном центре вторичной переработки.

 Не выбрасывайте электрооборудование в бытовой мусор.

В соответствии с Европейской директивой 2012/19/ЕС об утилизации электрического и электронного оборудования и ее применением в соответствии с национальным законодательством, использованные электрические приборы должны собираться отдельно и утилизироваться экологически безопасным способом. Дополнительную информацию о способах утилизации старых электронных устройств можно получить в местных органах власти или в муниципальном управлении.

 Не допускайте попадания использованных аккумуляторов в бытовой мусор.  
Li-Ion Разрядите использованный аккумулятор и сдайте его в общественный пункт утилизации мусора. Правильно утилизируйте поврежденный или неисправный аккумулятор согласно местным предписаниям.

Изображения могут незначительно отличаться от продукта. Мы оставляем за собой право вносить изменения в рамках технического прогресса. Декоративные элементы не входят в комплект поставки.

## Декларация



# Sadržaj

Uvod .....	73
Namjenska uporaba .....	74
Opseg isporuke.....	74
Sigurnost .....	74
Pregled proizvoda .....	77
Način rada .....	77
Korištenje .....	77
Punjenje akumulatora uređaja .....	77
Ograničenje okretnog momenta .....	77
Pričvršćivanje i otpuštanje vijčanih spojeva .....	78
Tehnički podatci .....	78
Čišćenje, njega i održavanje .....	79
Korisnička služba .....	79
Zbrinjavanje otpada .....	79
EU-izjava o sukladnosti .....	126

# Uvod

Objašnjenje simbola i signalnih riječi koje se koriste u ovim uputama za uporabu i / ili na uređaju:



Slijedite ove upute prilikom korištenja uređaja.



Opasnost po život i opasnost od ozljeda za djecu!



Pridržavajte se upozorenja i sigurnosnih uputa!



Ne bacati akumulator u vodu!



Ne bacati akumulator u vatru!



Zaštititi akumulator od topline i izravne sunčeve svjetlosti!



Nositi zaštitu za uši!



Nositi zaštitne naočale!



Upotrebljavajte uređaj samo na mjestima zaštićenim od vremenskih utjecaja!



Zbrinite ambalažu i uređaj na ekološki prihvatljiv način!



Uređaj je u skladu s EU smjernicama



**Opasnost!** Neposredne opasnosti za život ili najteže ozljede.



**Upozorenje!** Teške ozljede, moguća životna opasnost.



**Oprez!** Lagane do umjereno teške ozljede.

**Pažnja!** Opasnost od materijalne štete.

Napomena:  
Za akumulatorski udarni odvijač se u ovim uputama za uporabu također koristi i izraz uređaj.

Ove se upute za uporabu odnose na sljedeće proizvode:

- Akumulatorski udarni odvijač IW220
- Akumulatorski udarni odvijač IW300

## Namjenska uporaba

Akumulatorski udarni odvijač namijenjen je pričvršćivanju i otpuštanju vijčanih spojeva (npr. sklop kotača u automobilskom sektoru). Za rad akumulatorskog udarnog odvijača potreban je zaseban akumulator od 20 V. Koristite samo isporučene utičnice.

- Uređaj nemojte koristiti kao uređaj za miješanje.
- Ne koristite udarni odvijač za poliranje, brušenje, oštrenje ili graviranje.
- Ne koristite udarni odvijač za pogon drugih uređaja.

Ovaj uređaj nije namijenjen za korištenje od strane djece i osoba s ograničenim mentalnim/tjelesnim sposobnostima ili s nedostatkom iskustva i/ili znanja. Djeca moraju biti pod nadzorom kako bi se osiguralo da se ne igraju s uređajem.

Uređaj nije namijenjen za uporabu u komercijalne svrhe.

Svaka drugo korištenje ili mijenjanje uređaje vrijedi kao nenamjensko i predstavlja značajne rizike. Za štete nastale zbog korištenja koje nije u skladu s namjenom, proizvođač ne preuzima odgovornost.

## Opseg isporuke

Neposredno nakon raspakiranja provjerite opseg isporuke. Provjerite uređaj kao i sve dijelove na oštećenja. Nemojte defektni uređaj ili defektne dijelove puštati u rad.

- Akumulatorski udarni odvijač
- 4 zatična nastavka (17 mm, 19 mm, 21 mm, 22 mm)
- Plastični kovčeg
- Upute za uporabu

Dodatno u IW220 paketu (10996):

- Akumulator LB200 (10785)
- Punjač BC400 (10784)

Predajte sve dokumente i drugim korisnicima!

Upute za uporabu također su dostupne na sljedećoj internetskoj adresi:  
<http://f1.mts-gruppe.com>

# Sigurnost

Pročitajte sve sigurnosne napomene i upute. Nepridržavanje sigurnosnih napomena i uputa može uzrokovati električni udar, požar i/ili teške ozljede. Sačuvajte sve sigurnosne napomene i upute za ubuduće.

Proizvođač nije odgovoran za štete koje su uzrokovane sljedećim:

- Neproписnim priključkom i/ili radom.
- Vanjske primijene sile, oštećenja uređaja i / ili oštećenja na dijelovima uređaja zbog mehaničkog djelovanja ili preopterećenja.
- Bilo kakve promjene na uređaju.
- Korištenja uređaja u svrhe koje nisu navedene u ovim uputama za uporabu.
- Posljedičnim štetama zbog nenamjenske i/ili nepropisne uporabe.
- Vlage i/ili nedovoljnog zračenja.
- Nedoovoljenog otvaranja uređaja.

To dovodi do gubitka jamstva.



## Opasnost po život i opasnost od ozljeda za djecu!

- Opasnost od gušenja! Držite uređaj podalje od dohvata djece. Djeca ne mogu prepoznati opasnosti koje proizlaze iz proizvoda!
- Ne dopustite da se djeca igraju s dijelovima za postavljanje i pričvršćivanje, oni se mogu progutati i dovesti do smrti zbog gušenja.

## Opće sigurnosne napomene za električne alate

### Upozorenje!

Pročitajte sve sigurnosne napomene, upute, slike i tehničke podatke s kojima je ispučen ovaj električni alat. Nepridržavanje sljedećih sigurnosnih napomena i uputa može uzrokovati električni udar, požar i/ili teške ozljede.

Sačuvajte sve sigurnosne napomene i upute za ubuduće.

Izraz „električni alat“ koji se koristi u sigurnosnim napomenama odnosi se na električne alate s napajanjem putem električne mreže (s mrežnim kabelom) ili akumulatorske električne alate (bez mrežnog kabela).

### Sigurnost radnog mjesta

- Neka vaše radno područje bude čisto i dobro osvijetljeno. Neuredna ili tamna radna područja mogu dovesti do nesreća.
- Ne radite s električnim alatom u eksplozivno ugroženom okruženju u kojem ima zapaljivih tekućina, plinova ili prašine. Električni alati proizvode iskre koje mogu zapaliti prašinu ili isparenja.
- Držite djecu i druge ljude podalje dok upotrebljavate električni alat. Ako izgubite pažnju, možete izgubiti kontrolu nad uređajem.

### Električna zaštita

- Priklučni utikač električnog alata mora odgovarati utičnici. Utikač se ne smije mijenjati ni na koji način. Ne koristite utikače adaptera zajedno sa zaštitnim uzemljenim električnim alatima. Neizmijenjeni utikači i odgovarajuće utičnice smanjuju rizik od strujnog udara.
- Izbjegavajte kontakt tijela s uzemljenim površinama poput cijevi, grijača, štednjaka i hladnjaka. Povećava se rizik od strujnog udara ako je vaše tijelo uzemljeno.
- Držite električni alat dalje od kiše ili mokrine. Prodiranje vode u električni alat povećava rizik od strujnog udara.
- Nemojte zloupotrijebiti priključni kabel za nošenje električnog alata, vješanje ili izvlačenje utikača iz utičnice. Priklučni kabel držite podalje od vrućine, ulja, oštih rubova ili pokretnih dijelova. Oštećeni ili zamršeni priključni kabeli povećavaju rizik od strujnog udara.
- Kada radite s električnim alatom na otvorenom, koristite samo produžne kabele koji su također prikladni za vanjsku uporabu. Korištenje produžnog kabela prikladnog za vanjsku upotrebu smanjuje rizik od strujnog udara.
- Ako se rad električnog alata ne može izbjeći u vlažnom okruženju, upotrijebite zaštitnu strujnu sklopku. Upotreba zaštitne strujne sklopke smanjuje rizik od strujnog udara.

### Osobna sigurnost

- Obratite pažnju, budite oprezni što radite i pri radu s električnim alatom koristite zdrav razum. Ne koristite električni alat kada ste umorni ili pod utjecajem droga, alkohola ili lijekova. Trenutak nepažnje tijekom upotrebe električnog alata može dovesti do ozbiljnih ozljeda.
- Nosite osobnu zaštitnu opremu i uvijek zaštitne naočale. Nošenje osobne zaštitne opreme, poput maske protiv prašine, protukliznih zaštitnih

cipela, zaštitne kacige ili zaštite za sluh, ovisno o vrsti i upotrebi električnog alata, smanjuje rizik od ozljeda.

- Izbjegavajte nenamjerno puštanje u rad. Provjerite je li električni alat isključen prije nego što ga priključite na napajanje strujom i / ili akumulator, podignite ga ili ga nosite. Do nesreća može doći ako držite prst na prekidaču dok nosite električni alat ili ako uređaj priključite na napajanje strujom kad je uključen.
- Uklonite alate za podešavanje ili vijčane ključeve prije uključivanja električnog alata. Alat ili ključ u rotirajućem dijelu uređaja mogu prouzročiti ozljede.
- Izbjegavajte abnormalno držanje tijela. Pazite da imate sigurnu podlogu i stalno držite ravnotežu. To vam daje bolju kontrolu električnog alata u neočekivanim situacijama.
- Nosite prikladnu odjeću. Ne nosite široku odjeću ili nakit. Kosu, odjeću i rukavice držite dalje od pokretnih dijelova. Široka odjeća, nakit ili duga kosa mogu se uhvatiti u pokretnim dijelovima.
- Ako se mogu montirati naprave za usisavanje i skupljanje prašine, osigurajte da su priključeni i pravilno korišteni. Korištenje usisavanja prašine može smanjiti opasnosti od prašine.
- Nemojte se prepustiti lažnom osjećaju sigurnosti i ne zanemarujte sigurnosna pravila za električne alate, čak i ako vam je električni alat poznat nakon višestruke upotrebe. Neoprezno postupanje može u djeliću sekunde dovesti do ozbiljnih ozljeda.

### Upotreba i postupanje s električnim alatom

- Ne preopterećujte uređaj. Upotrijebite električni alat namijenjen za taj posao. Pomoću odgovarajućeg električnog alata možete raditi bolje i sigurnije u navedenom rasponu performansi.
- Ne koristite električni alat s neispravnim prekidačem. Električni alat koji se više ne može uključiti ili isključiti opasan je i mora se popraviti.
- Izvucite utikač iz utičnice i / ili izvadite odvojivi akumulator prije podešavanja uređaja, mijenjanja dodatne opreme ili odlaganja uređaja. Ova mjera opreza sprečava slučajno pokretanje električnog alata.
- Držite nekorištene električne alate izvan dohvata djece. Ne dopustite nikome da koristi uređaj tko nije upoznat s njim ili tko nije pročitao ove upute. Električni alati su opasni kada ih koriste neiskusni ljudi.

- Pažljivo održavajte električne alate i dodatnu opremu. Provjerite rade li pokretni dijelovi ispravno i ne zaglavljuju li se, jesu li dijelovi slomljeni ili oštećeni na takav način da je oštećena funkcija električnog alata. Prije uporabe uređaja predajte oštećene dijelove na popravak. Mnoge nesreće uzrokuju loše održavani električni alati.
- Alate za rezanje održavajte oštroma i čistima. Pažljivo održavani alati za rezanje s oštrim reznim rubovima rjeđe će se zaglaviti i lakše ih je voditi.
- Koristite električni alat, dodatnu opremu, nastavke za alat itd. u skladu s ovim uputama. Uzmite u obzir radne uvjete i zadatak koji treba obaviti. Korištenje električnih alata u druge svrhe osim onih za koje su predviđeni može dovesti do opasnih situacija.
- Ručke i površine za hvatanje držite suhima, čistima i bez ulja i masti. Skliske ručke i površine za hvatanje ne omogućuju siguran rad i upravljanje električnim alatom u nepredviđenim situacijama.

#### **Upotreba i postupanje s akumulatorskim alatima**

- Baterije puniti samo u punjačima koje preporučuje proizvođač. Punjač prikladan za određenu vrstu akumulatora može predstavljati opasnost od požara ako se koristi s drugim akumulatorima.
- Koristite u električnim alatima samo akumulator predviđene za tu svrhu. Upotreba drugih akumulatora može dovesti do ozljeda i opasnosti od požara.
- Kad se akumulator ne koristi, držite ga dalje od spajalica, kovanica, ključeva, čavala, vijaka ili drugih malih metalnih predmeta koji bi mogli dovesti do premošćavanja kontakata. Kratki spoj između kontakata akumulatora može dovesti do opekline ili požara.
- Ako se koristi pogrešno, tekućina može iscuriti iz akumulatora. Izbjegavajte kontakt s njom. U slučaju slučajnog dodira isprati s vodom. Ako vam tekućina uđe u oči, potražite dodatnu liječničku pomoć. Tekućina iz akumulatora može prouzročiti iritaciju kože ili opekline.
- Nemojte koristiti oštećen ili izmijenjen akumulator. Oštećeni ili izmijenjeni akumulatori mogu se ponašati nepredvidljivo i dovesti do požara, eksplozije ili opasnosti od ozljeda.
- Ne izlažite akumulator vatri ili visokim temperaturama. Požar ili temperature iznad 40° C mogu izazvati eksploziju.
- Slijedite sve upute za punjenje i nikada nemojte puniti akumulator ili akumulatorski alat izvan područja temperature navedene u uputama za uporabu. Neispravno punjenje ili punjenje izvan dopuštenog temperaturnog područja može uništiti akumulator i povećati rizik od požara.

#### **Korisnička služba**

- Neka vaš električni alat popravlja samo kvalificirano osoblje i samo s originalnim rezervnim dijelovima. To osigurava održavanje sigurnosti uređaja.
- Nikada ne servisirajte oštećene akumulatore. Svako održavanje akumulatora smije provoditi samo proizvođač ili ovlaštenu servisnu centar.

#### **Sigurnosne napomene za udarne odvijače**

- Uređaj držite za izolirane površine za hvatanje kada izvodite radnje, gdje vijak može udariti u skrivene strujne vodove. Kontakt vijka sa žicom pod naponom također može dovesti metalne dijelove uređaja pod napon i dovesti do strujnog udara.

#### **Sigurno rukovanje akumulatorom**

- Držite akumulator dalje od djece. Djeca ne mogu prepoznati opasnosti koje proizlaze iz proizvoda!
- Ne izlažite uređaj kiši ili mokrim uvjetima. Sprječite prolijevanje ili kapanje vode ili drugih tekućina po njemu.
- Punjači mogu ometati rad aktivnih elektronskih implantata, kao npr. pejsmejker i na taj način ugrožavati osobe.
- Pri punjenju obratite pažnju na ispravan polaritet utikača za punjenje. Ako je priključak neispravan ili je polaritet obrnut, postoji opasnost od kratkog spoja i eksplozije.
- Tijekom punjenja ne ostavljajte akumulator bez nadzora.
- Odmah zaustavite postupak punjenja ako se baterija tijekom punjenja jako zagrije. Ako se akumulator jako zagrije ili napuhne, akumulator je neispravan i ne smije se više koristiti. Ostavite da se akumulator ohladi i zamijenite ga.
- Uklonite akumulator iz proizvoda, ako ga nećete upotrebljavati dulje vrijeme.
- Redovito provjeravajte stanje napunjenosti akumulatora tijekom duljeg skladištenja.

# Pregled proizvoda

1. Držać zatičnih nastavaka
2. Prekidač za uključivanje/isključivanje
3. LED svjetlo
4. Ograničenje okretnog momenta (samo IW300)
5. Prekidač za odabir rada udesno / ulijevo
6. Ručka
7. Zakvačka pojasa
8. Akumulator (nije sadržan u isporuci)
9. Zatični nastavci

# Način rada

## ⚠ Oprez!

Neprikladne utičnice mogu se slomiti tijekom uporabe i prouzročiti ozljede.

- Koristite isključivo isporučene zatične nastavke.
- Ne držite za zatične nastavke kad uključujete udarni odvijač.
- Uvijek izvadite bateriju prije umetanja ili uklanjanja utičnice.

Napomena:

- Možda će biti potrebno nekoliko pokušaja otpuštanja čvrsto zategnutih vijčanih spojeva. Međutim, izbjegavajte dugotrajni neprekinuti rad uređaja kako biste izbjegli oštećenja.
- Posebno nemojte prejako zatezati male vijčane spojeve. Obratite pažnju na najveći dopušteni moment.
- Hrđa ili druga prljavština na navojima ili ispod glava vijaka može utjecati na čvrstoću vijčanog spoja.
- Uvijek pustite da se udarni odvijač potpuno zaustavi prije promjene smjera vrtnje.
- Kad koristite uređaj, pridržavajte se i uputa za uporabu uključenih proizvoda (vozilo, dizalica).

# Korištenje

## Punjenje akumulatora uređaja

- Prije prve uporabe akumulator treba potpuno napuniti.
  - Redovito provjeravajte stanje napunjenosti akumulatora tijekom duljeg skladištenja.
  - Akumulator punite do kraja svakog mjeseca, čak i ako uređaj nije korišten.
1. Uključite mrežni priključak punjača u mrežnu utičnicu od 230 V.
  2. Natakните akumulator na punjač dok akumulator ne uskoči.
  3. Počinite postupak punjenja. LEDi na punjaču pokazuju trenutno stanje.

LED zeleni	LED crveni	Značenje
svijetli	svijetli	Akumulator je potpuno napunjen.
žmiga	svijetli	Akumulator se puni.
isključen	žmiga	Akumulator je pretopao.
žmiganje naizmjenično		Akumulator neispravan.





4. Kad se akumulator potpuno napuni, pritisnite tipku za otpuštanje na akumulatoru i izvadite akumulator iz punjača.

## Ograničenje okretnog momenta

Samo kod IW300:

Ovaj je uređaj opremljen upravljačkom elektronikom za ograničavanje maksimalnog okretnog momenta.

Pritisnite tipku za ograničenje okretnog momenta (4) dok se ne postigne željena postavka:

LED	Značenje
	Niski okretni moment, za lagane primjene
	Srednji zakretni moment kako bi se izbjegla oštećenja vijčanog spoja
	Maksimalni zakretni moment za snažne primjene
	Automatsko isključivanje nakon otpuštanja vijčanog spoja (može se odabrati samo za okretanje ulijevo)

## Pričvršćivanje i otpuštanje vijčanih spojeva

1. Natakните odgovarajući zatični nastavak na držač zatičnog nastavka, dok ne uskoči. Provjerite je li zatični nastavak čvrsto i sigurno pričvršćen.
2. Utaknite akumulator u uređaj, dok akumulator zvučno ne uskoči.
3. Prije uporabe udarnog odvijača provjerite ispravan smjer vrtnje.
  - Rad udesno (zavrtnanje)
  - Rad ulijevo (otpuštanje)
4. Pritisnite prekidač za uključivanje / isključivanje da biste uključili udarni odvijač.

Ovisno o pritisku na prekidaču za uključivanje / isključivanje, možete kontinuirano regulirati brzinu.

### ⚠ Oprez!

Udarni odvijač nastavlja raditi još nekoliko okretaja nakon što je isključen.

5. Isključite udarni odvijač otpuštanjem prekidača za uključivanje / isključivanje.
6. Nakon upotrebe udarnog odvijača, pritisnite tipku za otpuštanje na akumulatoru i izvadite akumulator.
7. Izvadite zatični nastavak iz držača i spremite uređaj na sigurno.
8. Momentnim ključem provjerite da li vijčani spoj/evi imaju propisani zakretni moment.

Napomena o sastavljanju kotača:

Nakon vožnje otprilike 50 km, ponovo pritegnite matice/vijke i provjerite jesu li dobro zategnuti.

## Tehnički podatci

Model	IW220	IW330
Broj artikla	10779, 10996	10780
maks. okretni moment	220 Nm	300 Nm
Brzina praznog hoda n <sub>0</sub>	2600 min <sup>-1</sup>	2800 min <sup>-1</sup>
Radni napon	20 V DC	
Veličina držača zatičnih nastavaka (četvero- kutni)	12,7 m	

Model	IW220	IW330
Veličina zatičnog nastavka (širina ključa SW)	17 mm, 19 mm, 21 mm, 22 mm	
Razina zvučnog tlaka LPA / KPA	83,2 dB(A) / 3,0 db(A)	78,0 dB(A) / 3,0 db(A)
Razina zvučne snage LWA / KWA	94,2 dB(A) / 3,0 db(A)	89,0 dB(A) / 3,0 db(A)
Vibracija šake-ruke ah / K	11,64 m/s <sup>2</sup> /1,5 m/s <sup>2</sup>	2,12 m/s <sup>2</sup> / 1,5 m/s <sup>2</sup>
Okolna temperatura	-20 do +40 °C	
Preporučeni akumulatori	LB200 2 Ah (10785) LB400 4 Ah (10786)	
Preporučeni punjači	BC400 (10784)	

Napomena:

Vrijednosti zvuka i vibracija izmjerene su u skladu s normom EN 62841-2-2.

Navedena vrijednost vibracija i utvrđene vrijednosti emisije buke izmjerene su prema standardiziranoj ispitnoj metodi i mogu se koristiti za međusobnu usporedbu različitih električnih alata. Navedene ukupne vrijednosti vibracija i navedene emisije buke također se mogu koristiti za privremenu procjenu izloženosti.

Dugotrajna uporaba može uzrokovati umor zbog vibracija i buke. Osigurajte odgovarajuće pauze za odmor.

### ⚠ Upozorenje!

Stvarna postojeća vrijednost emisije vibracija tijekom uporabe stroja može odstupati od one navedene u uputama za uporabu ili od proizvođača. To mogu uzrokovati sljedeći čimbenici koji se trebaju uzeti u obzir prije svake ili tijekom uporabe:

- Koristi li se uređaj ispravno
- Je li vrsta materijala koji se obrađuje ispravna.
- Je li uređaj u dobrom stanju?
- Jesu li ručke eventualno opcionalne ručke za vibracije i jesu li čvrsto pričvršćene na tijelo stroja?

Ako tijekom upotrebe stroja primijetite nelagodu ili promjenu boje kože na rukama, odmah prekinite s radom. Pravite dovoljne pauze u radu. Ako ne napravite dovoljne pauze u radu, može doći do sindroma vibracije ruke-ruka.

Stupanj opterećenja treba procijeniti ovisno o radu ili upotrebi stroja i napraviti odgovarajuće pauze u radu. Na taj se način razina stresa može značajno smanjiti tijekom cijelog radnog vremena. Smanjite rizik od vibracija. Održavajte ovaj stroj prema napomenama u uputama za uporabu.

Ako se stroj često upotrebljava tj. koristi, obratite se svom specijaliziranom prodavaču i po potrebi nabavite antivibracijski pribor (ručke).

Izbjegavajte upotrebu stroja na temperaturama od  $t = 10^{\circ}\text{C}$  ili nižim. Napravite plan rada koji će ograničiti izloženost vibracijama.

Ne može se izbjeći određena količina buke s ovog uređaja. Prebacite bučni rad na dopuštena i za to određena vremena. Ako je potrebno, pridržavajte se razdoblja odmora i ograničite radno vrijeme na minimum. Za vašu osobnu zaštitu i zaštitu ljudi u blizini morate nositi odgovarajuću zaštitu za sluh.

## Čišćenje, njega i održavanje

Vaš uređaj se uz minimalnu njegu može godinama održati funkcionalnim.

### Upozorenje!

Uvijek izvadite bateriju prije čišćenja ili provjere uređaja.



- Čistite uređaj mekanom krpom.
- Uređaj skladištite na čistom i suhom mjestu.
- Provjerite uređaj prije svakog korištenja na oštećenja.

### Korisnička služba

Ako unatoč proučavanju ovih uputa imate pitanja o puštanju u rad ili rukovanju, ili ako dođe do neočekivanog problema, kontaktirajte svog lokalnog stručnog trgovca.

### Zbrinjavanje otpada

Ambalaža se sastoji od ekološki prihvatljivih materijala, koji se mogu zbrinuti na lokalnim mjestima za reciklažu.

 Ne bacajte električne uređaje u kućni otpad!  
 U skladu s europskom Direktivom 2012/19/EU o starim električnim i elektroničkim uređajima i provedbom u nacionalno pravo, električni uređaji se moraju odvojeno sakupljati i privesti recikliranju na ekološki prihvatljiv način. O mogućnostima zbrinjavanja otpada za stare elektronske uređaje informirajte se pri Vašoj lokalnoj i gradskoj upravi.

 Ne bacajte potrošene akumulatore u kućni otpad! Ispraznite istrošeni akumulator i predajte akumulator na javno mjesto za sakupljanje i odlaganje otpada. Oštećeni ili neispravni akumulator odložite u otpad stručno u skladu s lokalno važećim propisima.

Slike se mogu neznatno razlikovati od proizvoda. Zadržano pravo na izmjene koje su u interesu tehničkog napretka. Dekoracija nije sadržana.

# Sisältö

Johdanto .....	80
Tarkoituksenmukainen käyttö .....	81
Toimituksen sisältö .....	81
Turvallisuus .....	81
Tuotteen osat .....	84
Toimintatapa .....	84
Käyttö .....	84
Laitteen akun lataaminen .....	84
Vääntömomentin rajoitin .....	84
Ruuviliitosten kiinnittäminen ja löysääminen .....	85
Tekniset tiedot .....	85
Puhdistus, hoito ja huolto .....	86
Huolto .....	86
Hävittäminen .....	86
EU-vaatimustenmukaisuusvakuutus .....	126

# Johdanto

Käyttöohjeessa ja/tai laitteessa käytettävien merkkiä ja huomiosanojen selitys:



Noudata käyttöohjetta laitteen käytössä.



Lapsia uhkaava hengen- ja tapaturmanvaara!



Noudata varoituksia ja turvallisuusohjeita!



Akkua ei saa hävittää veteen!



Akkua ei saa hävittää avotuleen!



Akkua on suojattava kuumuudelta ja auringon säteilyltä!



Käytettävä kuulosuojainta!



Käytettävä suojalaseja!



Laitetta saa käyttää vain sääoloilta suojatuissa paikoissa!



Hävitä pakkaus ja laite ympäristöystävällisesti!



Laitte on yhdenmukainen EU:n direktiivien kanssa



**Vaara!** Väliittömästi uhkaava hengenvaara tai erittäin vakavat loukkaantumiset.



**Varoitus!** Vakavat loukkaantumiset, mahdollinen hengenvaara.



**Varo!** Lievät tai kohtuulliset loukkaantumiset.

## Huomio!

Ainevahinkojen vaara.

## Huomautus:

Akkukäyttöisestä iskuruuvinvääntimestä käytetään myös nimitystä laite tässä käyttöohjeessa.

Tämä käyttöohje koskee seuraavia tuotteita:

- Akkukäyttöinen iskuruuvinvääntin IW220
- Akkukäyttöinen iskuruuvinvääntin IW300



## Tarkoituksenmukainen käyttö

Akkukäyttöistä iskuruuvinväännintä käytetään ruuviliitosten kiinnitykseen ja irrotukseen (esim. ajoneuvon renkaiden asennukseen). Akkukäyttöisen iskuruuvinvääntimen käyttö vaatii erillistä 20 V:n akkua. Käytä vain toimitukseen sisältyviä hylsyjä.

- Älä käytä tuotetta sekoittimena.
- Älä käytä iskuruuvinväännintä kiillottamiseen, hiomiseen, teroittamiseen tai kaivertamiseen.
- Älä käytä iskuruuvinväännintä toisten laitteiden moottorina.

Laitetta eivät saa käyttää lapset eivätkä henkilöt, joiden henkiset/ruumiilliset kyvyt ovat rajoittuneita tai joilla ei ole kokemusta ja/tai tietoa laitteen käytöstä. Lapsia on valvottava, jotta voidaan varmistaa, että he eivät leiki laitteella.

Laitetta ei ole tarkoitettu kaupalliseen käyttöön.

Laitteen muunlainen käyttö tai sen muuttaminen ovat tarkoituksenvastaisia toimia ja siihen liittyy huomattavia vaaroja. Valmistaja ei vastaa vaurioista, jotka johtuvat tarkoituksenvastaisesta käytöstä.

## Toimituksen sisältö

Tarkista toimituksen sisältö välittömästi pakkauksesta purkamisen jälkeen. Tarkista laite ja kaikki osat vaurioiden varalta. Älä käytä laitetta, jos laite tai sen osat on viallisia.

- Akkukäyttöinen iskuruuvinväännin
- 4 hylsyä (17 mm, 19 mm, 21 mm, 22 mm)
- Muovilaukku
- Käyttöohje

IW220-settiin (10996) kuuluu lisäksi:

- Akku LB200 (10785)
- Laturi BC400 (10784)

Anna kaikki asiakirjat myös muille käyttäjille!

Käyttöohje on saatavilla myös seuraavassa osoitteessa:  
<http://f1.mts-gruppe.com>

# Turvallisuus

Lue kaikki turvallisuusohjeet ja muut ohjeet. Turvallisuusohjeiden ja muiden ohjeiden noudattamatta jättäminen voi johtaa sähköiskuun, tulipaloon ja/tai vakaviin loukkaantumisiin. Säilytä kaikki turvallisuusohjeet ja muut ohjeet tulevaa tarvetta varten.

Valmistaja ei vastaa vaurioista, jotka johtuvat seuraavista syistä:

- Virheellinen liitäntä ja/tai käyttö.
- Ulkoisen voiman käyttö, laitteen tai laitteen osien vaurioituminen mekaanisten vaikutusten tai ylikuormituksen vuoksi.
- Kaikenlaiset laitteeseen tehtävät muutokset.
- Laitteen käyttö sellaiseen tarkoitukseen, jota ei ole mainittu käyttöohjeessa.
- Tarkoituksenvastaisesta ja/tai virheellisestä käytöstä johtuvat välilliset vauriot.
- Kosteus ja/tai riittämätön tuuletus.
- Laitteen luvaton avaaminen.

Seurauksena on takuun raukeaminen.



## Lapsia uhkaava hengen- ja tapaturmanvaara!

- Kuristumisvaara! Pidä laitetta lasten ulottumattomissa. Lapset eivät tunnista tuotteeseen liittyviä vaaroja!
- Älä anna lasten leikkiä osien tai kiinnittimien kanssa, sillä ne voivat joutua nieluun ja johtaa tukehtumiseen.

## Sähkötyökaluja koskevat yleiset turvallisuusohjeet

### ⚠ Varoitus!

Lue kaikki sähkötyökalua koskevat turvallisuusohjeet, muut ohjeet, kuvaukset ja tekniset tiedot. Seuraavien ohjeiden noudattamatta jättäminen voi johtaa sähköiskuun, tulipaloon ja/tai vakaviin loukkaantumisiin.

Säilytä kaikki turvallisuusohjeet ja muut ohjeet tulevaa tarvetta varten.

Turvallisuusohjeissa mainittu käsite „sähkötyökalu“ tarkoittaa verkkokäyttöisiä sähkötyökaluja (johdolliset) tai akkukäyttöisiä sähkötyökaluja (ilman johtoa).

### Työpaikan turvallisuus

- Pidä työskentelyalue puhtaana ja huolehdi hyvästä valaistuksesta. Epäjärjestys tai valaise-mattomat työskentelyalueet voivat johtaa onnettomuuksiin.
- Älä käytä sähkötyökalua räjähdysalttiissa ympäristössä, jossa on syttyviä nesteitä, kaasuja tai pölyä. Sähkötyökalut tuottavat kipinöitä, jotka voivat sytyttää pölyn tai höyryt.
- Pidä lapset ja muut henkilöt etäällä sähkötyökalun käytön aikana.

### Sähköturvallisuus

- Sähkötyökalun pistokkeen on sovittava pistorasiaan. Pistoketta ei saa muuttaa millään tavalla. Älä käytä sovittinpistoikkeita yhdessä suojaamadoitettujen sähkötyökalujen kanssa. Pistokkeet, joihin ei ole tehty muutoksia, ja sopivat pistorasiat pienentävät sähköiskun vaaraa.
- Vältä kosketusta maadoitettuihin pintoihin kuten putkiin, lämpöpattereihin, liesiin ja jääkaappeihin. On olemassa suurempi sähköiskun vaara, jos kehosi on maadoitettu.
- Pidä sähkötyökalut etäällä sateesta ja kosteudesta. Veden pääseminen sähkötyökalun sisään suurentaa sähköiskun vaaraa.
- Älä käytä liitäntäjohtoa väärin, kuten kantamalla sähkötyökalua johdosta, ripustamalla se johdosta tai irrottamalla pistoke pistorasiasta. Pidä liitäntäjohto etäällä kuumista pinnoista, öljystä, terävistä reunoista tai liikkuvista osista. Vaurioituneet tai sotkeutuneet liitäntäjohdot suurentavat sähköiskun vaaraa.
- Jos työskentelet sähkötyökalulla ulkona, käytä vain jatkojohtoja, jotka soveltuvat myös ulkokäyttöön. Ulkokäyttöön soveltuvan jatkojohdon käyttö pienentää sähköiskun vaaraa.
- Jos sähkötyökalua joudutaan käyttämään kosteassa ympäristössä, käytä silloin vikavirtasuojajykintä. Vikavirtasuojajykimen käyttö pienentää sähköiskun vaaraa.

### Henkilöturvallisuus

- Ole varovainen, kiinnitä huomiota tekemiseesi ja toimi harkiten käyttäessäsi sähkötyökalua. Älä käytä sähkötyökalua, jos olet väsynyt tai huumeiden, alkoholin tai lääkkeiden vaikutuksenalainen. Hetken varomattomuus sähkötyökalua käytettäessä voi johtaa vakavaan loukkaantumiseen.
- Käytä henkilönsuojaimia ja aina suojalaseja. Henkilönsuojainten, kuten pölynaamarin, liukumattomien turvajalkineiden, kypärän tai kuulosuojaimen, käyttö sähkötyökalun käyttötavasta riippuen pienentää loukkaantumisvaaraa.

- Vältä tahatonta käynnistymistä. Varmista, että sähkötyökalu on kytketty pois päältä ennen sen liittämistä virtalähteeseen ja/tai akkuun sekä ennen sen nostamista ja kantamista. Jos sähkötyökalua kannettaessa sormi on kytkimellä tai laite liitetään virtalähteeseen päällekytketynä, tämä voi johtaa onnettomuuksiin.
- Irrota säätötyökalut tai ruuviavaimet ennen sähkötyökalun päällekytkemistä. Pyörivään laitteen osaan kiinnitetty työkalu tai avain voi aiheuttaa loukkaantumisia.
- Vältä epänormaalia työasentoa. Huolehdi tukevasta asennosta ja pidä itsesi tasapainossa. Näin voit hallita sähkötyökalua paremmin odottamattomissa tilanteissa.
- Käytä sopivaa vaatetusta. Älä käytä väljiä vaatteita tai koruja. Pidä hiukset, vaatteet ja käsineet etäällä liikkuvista osista. Väljät vaatteet, korut ja pitkät hiukset voivat tarttua liikkuviin osiin.
- Jos pölynimu- ja keruulaitteet ovat asennettavissa, varmista, että ne on liitetty kunnolla ja että niitä käytetään oikein. Pölynimulaitteen käyttö voi pienentää pölystä johtuvia uhkia.
- Älä tuudittaudu vääränlaisen turvallisuuden tunteeseen äläkä sivuuta sähkötyökalujen turvallisuusääntöjä, vaikka tuntisit osaavasi käyttää sähkötyökalua usean käyttökerran jälkeen. Huolimaton toiminta voi johtaa vakaviin vammoihin sekunniin murto-osassa.

### Sähkötyökalun käyttö ja käsittely

- Älä yliuormita tuotetta. Käytä työssäsi siihen sopivaa sähkötyökalua. Sopivalla sähkötyökalulla työskentelet paremmin ja turvallisemmin mainitulla tehoalueella.
- Älä käytä sähkötyökalua, jonka kytkin on vaurioitunut. Sähkötyökalu, jota ei voi enää kytkeä päälle tai pois päältä, on vaarallinen ja täytyy korjata.
- Irrota pistoke pistorasiasta ja/tai poista irrottettava akku ennen kuin teet laiteasetuksia, vaihdat varusteita tai asetat laitteen työtasolle. Tämä varotoimenpide estää sähkötyökalun tahattoman käynnistymisen.
- Säilytä sähkötyökaluja, jotka eivät ole käytössä, lasten ulottumattomissa. Älä anna sellaisen henkilöiden käyttää laitetta, joilla ei ole kokemusta käytöstä tai jotka eivät ole lukeneet käyttöohjetta. Sähkötyökalut ovat vaarallisia, jos niitä käyttävät kokemattomat henkilöt.

- Hoida sähkötyökaluja ja varusteita huolella. Tarkista, että liikkuvat osat toimivat moitteettomasti juuttumatta ja että laitteessa ei ole murtuneita tai vaurioituneita osia, jotka haittaavat sähkötyökalun toimintaa. Korjauta vaurioituneet osat ennen laitteen käyttöä. Monet onnettomuudet johtuvat puutteellisesti huolletuista sähkötyökaluista.
- Pidä leikkuutyökalut terävinä ja puhtaina. Hyvin huolletut, teräväreunaiset leikkuutyökalut eivät juutu helposti ja niitä on helppo ohjata.
- Käytä sähkötyökalua, varusteita, vaihtotyökaluja jne. tämän käyttöohjeen mukaisesti. Huomioi työolosuhteet ja suoritettava tehtävä. Sähkötyökalujen käyttö muuhun käyttötarkoitukseen voi johtaa vaarallisiin tilanteisiin.
- Pidä kahvat ja otepinnat kuivina, puhtaina sekä öljyttöminä ja rasvattomina. Liukkaat kahvat ja otepinnat eivät takaa sähkötyökalun turvallista käyttöä eivätkä hallintaa odottamattomissa tilanteissa.

### **Akkutyökalun käyttö ja käsittely**

- Lataa akut vain valmistajan suosittelemissa latureissa. Tiettytyyppisten akkujen lataukseen soveltuvaa laturia uhkaa tulipalon vaara, jos siinä ladataan muuntotyypisiä akkuja.
- Käytä sähkötyökaluissa vain niihin tarkoitettuja akkuja. Muunlaisten akkujen käyttö voi johtaa loukkaantumiseen tai tulipaloon.
- Pidä käyttämätöntä akkua etäällä paperiliittimistä, kolikoista, avaimista, nauloista, ruuveista ja muista pienistä metalliesineistä, jotka voivat silloittaa sen kontaktit. Akun kontaktien välinen oikosulku voi aiheuttaa palovammoja tai johtaa tulipaloon.
- Akusta voi vuotaa nestettä virheellisen käytön vuoksi. Vältä koskemasta nesteeseen. Huuhtele kosketuksiin joutuneet kohdat vedellä. Jos nestettä joutuu silmiin, hakeudu lisäksi lääkärin hoitoon. Vuotanut akkuneste voi aiheuttaa ihoärsytystä tai palovammoja.
- Älä käytä vaurioitunutta tai muutettua akkua. Vaurioituneet ja muutetut akut voivat toimia odottamattomasti ja johtaa tulipaloon, räjähdykseen tai loukkaantumiseen.
- Älä altista akkua avotullelle tai liian korkeille lämpötiloille. Avotuli ja yli 40 °C:n lämpötilat voivat johtaa räjähdykseen.
- Noudata kaikkia latausohjeita ja lataa akku tai akkutyökalu vain käyttöohjeessa mainitulla lämpötila-alueella. Virheellinen lataus tai lataus sallitun lämpötila-alueen ulkopuolella voi tuhoata akun ja lisätä tulipalon vaaraa.

### **Huolto**

- Korjauta sähkötyökalu vain pätevillä ammattilaisilla, jotka käyttävät vain alkuperäisiä varaosia. Näin voidaan taata laitteen turvallisuuden säilyminen.
- Älä koskaan huolla vaurioituneita akkuja. Akku tulee huollattaa vain valmistajalla tai tämän valtuuttamalla huoltopalvelulla.

### **Iskuruuvinvääntimiä koskevat turvallisuusohjeet**

- Pidä laitteen eristetyistä otepinnoista kiinni, kun käytät laitetta tehtäviin, joissa ruuvi voi osua piilossa oleviin sähköjohtoihin. Ruuvien koskettaminen jännitteenalaiseen johtoon voi muuttaa myös laitteen metalliosat jännitteenalaisiksi ja johtaa sähköiskuun.

### **Akun turvallinen käyttö**

- Pidä akkua lasten ulottumattomissa. Lapset eivät tunnista tuotteeseen liittyviä vaaroja!
- Älä altista akkua sateelle tai kosteille oloille. Vältä kaatamasta tai tiputtamasta vettä tai muita nesteitä akun päälle.
- Laturit voivat häiritä aktiivisten elektronisten implanttien, esim. sydämentahdistimen, toimintaa ja vaarantaa näin henkilöitä.
- Tarkista latauspistokkeen oikea napaisuus latauksen aikana. Virheellinen liitäntä tai käänteinen napaisuus voivat johtaa oikosulkuun tai räjähdykseen.
- Älä jätä akkua ilman valvontaa latauksen aikana.
- Keskeytä lataus välittömästi, jos akku kuumenee voimakkaasti latauksen aikana. Jos akku kuumenee voimakkaasti tai turpoaa, akku on viallinen, jolloin sen käyttöä ei saa jatkaa. Anna akun jäähtyä ja vaihda se uuteen.
- Poista akku tuotteesta, jos et käytä sitä pitkään aikaan.
- Tarkista säännöllisesti akun lataustila pitkän säilytyksen aikana.

# Tuotteen osat

1. Hylsy pidike
2. Virtakytkin
3. LED-valo
4. Vääntömomentin rajoitin (vain IW300)
5. Valintakytkin, pyöriminen oikealle/vasemmalle
6. Kahva
7. Vyöklipsi
8. Akku (ei sisälly toimitukseen)
9. Hylsy

# Toimintatapa

## ⚠ Varo!

Sopimattomat hylsyty voivat murtua käytön aikana ja johtaa loukkaantumiseen.

- Käytä ainoastaan toimitukseen sisältyviä hylsyjä.
- Älä pidä hylsystä kiinni, kun kytket iskuruuvinvääntimen päälle.
- Poista akku aina ennen pistorasian asettamista tai poistamista.

Huomautus:

- Tiukkojen ruuviliitosten löysäminen voi vaatia useita yrityksiä. Vältä kuitenkin käyttämättä laitetta pitkään ilman taukoja, jotta se ei vaurioitu.
- Älä kiristä varsinkaan pieniä ruuviliitoksia liian tiukalle. Noudata suurinta sallittua vääntömomenttia.
- Ruoste tai muut epäpuhtaudet kierteissä tai ruuvinpäiden alla voivat vaikuttaa ruuviliitosten kiinnitykseen.
- Anna iskuruuvinvääntimen aina ensin pysähtyä kokonaan ennen pyörimissuunnan vaihtamista.
- Noudata käytössä myös käsiteltävien tuotteiden (ajoneuvo, tunkki) käyttöohjeita.

# Käyttö

## Laitteen akun lataaminen

- Ennen ensimmäistä käyttöä akku tulee ladata täyteen.
- Tarkista säännöllisesti akun lataustila pitkän säilytyksen aikana.
- Lataa akku täyteen kuukausittain, myös silloin, kun laitetta ei ole käytetty.

1. Kytke laturin verkkoliitin 230 V:n pistorasiaan.
2. Kiinnitä akku laturiin niin, että akku lukittuu kuuluvasti.
3. Lataus alkaa. Laturin LEDit näyttävät senhetkisen tilan.

Vihreä LED	Punainen LED	Merkitys
palaa	palaa	Akku on täyteenladattu.
vilkkuu	palaa	Akkua ladataan.
pois	vilkkuu	Akku on liian kuuma.
vilkkuu vuoronperään		Akku on viallinen.





4. Kun akku on täyteenladattu, paina akun vapautuspainiketta ja irrota akku laturista.

## Vääntömomentin rajoitin

Vain IW300:

Laitte on varustettu säätöelektronikalla, joka rajoittaa suurinta vääntömomenttia.

Paina vääntömomentin rajoitinpainiketta (4), kunnes haluttu asetus on säädetty:

LED	Merkitys
	Alhainen vääntömomentti, kevyeen käyttöön
	Keskitasoinen vääntömomentti, ruuviliitoksen vaurioitumisen estämiseksi
	Suurin vääntömomentti, voimaa tarvitsevaan käyttöön
	Automaattinen katkaisu, kun ruuviliitos on löystynyt (valittavissa vain vasemmalle pyöriessä)

## Ruuviliitosten kiinnittäminen ja löysäminen

1. Aseta sopiva hylsy hylsy pidikkeeseen niin, että se lukittuu paikalleen. Tarkista hylsyn tukeva kiinnitys.
2. Kiinnitä akku laitteeseen niin, että akku lukittuu kuuluvasti.
3. Tarkista oikea pyörimissuunta ennen iskuruuvinvääntimen kytkemistä.
  - Pyöriminen oikealle (kiinnittäminen)
  - Pyöriminen vasemmalle (löysäminen)
4. Kytke iskuruuvinvääntimen päälle painamalla virtakytkintä.

Virtakytkimen painalluksesta riippuen nopeutta voidaan säätää portaattomasti.

### **⚠ Varo!**

Iskuruuvinvääntimen pyörii vielä muutaman kierroksen poiskytkemisen jälkeen.

5. Kytke iskuruuvinvääntimen pois päältä vapauttamalla virtakytkin.
6. Iskuruuvinvääntimen käytön jälkeen paina akun vapautuspainiketta ja irrota akku.
7. Irrota hylsy hylsy pidikkeestä ja laita laite turvalliseen säilytyspaikkaan.
8. Tarkista ruuviliitosten määrätty vääntömomentti vääntömomenttiavaimella.

Huomautus renkaan asennuksessa:

Kiristä rengasmutterit/-ruuvit n. 50 km:n ajomatkan jälkeen ja tarkista niiden kiinnitys.

## Tekniset tiedot

Malli	IW220	IW330
Tuotenumero	10779, 10996	10780
suurin vääntömomentti	220 Nm	300 Nm
Tyhjäkäyntinopeus n0	2600 min <sup>-1</sup>	2800 min <sup>-1</sup>
Käyttöjännite	20 V DC	
Hylsy pidikkeen koko (nelikulmio)	12,7 mm	
Hylsyn koko (avainväli)	17 mm, 19 mm, 21 mm, 22 mm	

Malli	IW220	IW330
Äänenpainetaso LPA / KPA	83,2 dB(A) / 3,0 db(A)	78,0 dB(A) / 3,0 dB(A)
Äänentehotaso LWA / KWA	94,2 dB(A) / 3,0 dB(A)	89,0 dB(A) / 3,0 dB(A)
Käden ja käsivarren tärinä ah / K	11,64 m/s <sup>2</sup> /1,5 m/s <sup>2</sup>	2,12 m/s <sup>2</sup> / 1,5 m/s <sup>2</sup>
Ympäristön lämpötila	-20 – +40 °C	
Suosittelavat akut	LB200 2 Ah (10785) LB400 4 Ah (10786)	
Suosittelavat laturit	BC400 (10784)	

Huomautus:

Ääni- ja tärinätasot on mitattu EN 62841-2-2 -standardin mukaan.

Määritetty tärinäarvo ja määritetyt melupäästöarvot on mitattu standardoidun testausmenetelmän mukaisesti ja niitä voidaan käyttää eri sähkötyökalujen vertaamiseen. Määritellyt kokonaisvärähtelyarvoja ja määritellyt melupäästöjä voidaan käyttää myös altistuksen alustavaan arviointiin.

Pitkäaikainen käyttö voi aiheuttaa tärinästä ja melusta aiheutuvaa väsymystä. Pidä taukoja riittävän usein.

### **⚠ Varoitus!**

Todellinen tärinäpäästöarvo koneen käytön aikana voi poiketa käyttöohjeessa mainitusta tai valmistajan määrittämästä arvosta. Tähän voivat vaikuttaa seuraavat tekijät, jotka on huomioitava ennen jokaista käyttöä tai käytön aikana:

- Käytetäänkö laitetta oikein
- Onko käsiteltävä materiaali oikea
- Onko laite moitteettomassa kunnossa
- Ovatko kahvat tai valinnaiset tärinäkahvat asennettu ja kiinnitetty tukevasti koneen runkoon.

Jos havaitset käsissäsi epä mukavaa tunnetta tai ihon värimuutoksia koneen käytön aikana, keskeytä työskentely välittömästi. Pidä riittävästi taukoja. Jos taukoja ei pidetä riittävän usein, tämä voi johtaa käden ja käsivarren tärinäoireyhtymään.

Rasitusaste on arvioitava työn tai koneen käytön mukaan ja pidettävä sitä vastaavia taukoja. Tällä tavalla rasitusastetta voidaan pienentää huomattavasti käyttöaikana. Minimoi tärinästä aiheutuva riski. Hoida konetta käyttöohjeen mukaisesti.

Jos konetta käytetään usein, tiedustele jälleenympäristöä tärinänestovarusteista (kahvat) tarvittaessa.

Vältä käyttämästä konetta  $t = 10\text{ °C}$  ja tätä alhaisemmissa lämpötiloissa. Tee työsuunnitelma, joka rajoittaa tärinälle altistumista.

Laitteen aiheuttamaa tiettyä melukuormitusta ei voida välttää. Suorita meluisat työt hyväksytyinä ja niille tarkoitettuina aikoina. Noudata tarvittaessa lepoaikoja ja rajoita käyttöaika minimiin. Oman itsensä ja lähellä oleskelevien henkilöiden suojaamiseksi on käytettävä sopivia kuulonsuojaimia.



Älä hävitä käytettyjä akkuja talousjätteen mukana. Pura käytetyn akun lataus ja luovuta se julkiseen jätehuolto- tai keräyspisteeseen. Hävitä vaurioitunut tai viallinen akku asianmukaisesti ja paikallisten määräysten mukaisesti.

Kuvat voivat hieman poiketa tuotteesta. Oikeudet tekniseen kehitykseen pidätetään. Somisteet eivät sisälly toimitukseen.

## Puhdistus, hoito ja huolto

Laitetta voidaan pitää toimintakykyisenä vuosien ajan vähäisellä huollolla.

### **Varoitus!**

Irrota akku aina ennen laitteen puhdistusta ja tarkastusta.

- Puhdista laite pehmeällä liinalla.
- Säilytä laitetta puhtaassa ja kuivassa paikassa.
- Tarkista tuote aina ennen käyttöä vaurioiden varalta.

### **Huolto**

Jos sinulla käyttöohjeiden lukemisesta huolimatta vielä kysymyksiä käyttöönotosta tai käytöstä tai jos odottamattomia ongelmia ilmenee, ota yhteyttä jälleenympäristöön.

### **Hävittäminen**

Pakkaus koostuu ympäristöystävällisistä materiaaleista, jotka voidaan viedä paikalliseen kierrätyspisteeseen.



Älä hävitä sähkölaitteita talousjätteen mukana!

Sähkö- ja elektroniikkalaiteromusta annetaan direktiivin 2012/19/EU ja sen kansalliseen lainsäädäntöön saattamisen osalta käytetyt sähkölaitteet on kerättävä erikseen ja kierrätettävä ympäristöystävällisesti. Elektroniikkalaiteromun hävittämismahdollisuuksista voi tiedustella paikallisen viranomaisilta.

# Inhoud

Inleiding .....	87
Correct gebruik .....	88
Leveringsomvang .....	88
Veiligheid .....	88
Product-overzicht .....	91
Werking .....	91
Gebruik .....	92
Accu van het apparaat opladen .....	92
Draaimomentbegrenzing .....	92
Vast- en losdraaien van schroefverbindingen .....	92
Technische gegevens .....	93
Reiniging, verzorging en onderhoud .....	94
Service .....	94
Afvoer .....	94
EU-conformiteitsverklaring .....	126

# Inleiding

Verklaring van de symbolen en signaalwoorden die in deze gebruiksaanwijzing en/of op het apparaat worden gebruikt:

 Volg deze gebruiksaanwijzing op bij het gebruik van het apparaat.

 Levensgevaar en kans op ongevallen voor kinderen!

 Neem de waarschuwingen en veiligheidsinstructies in acht!

 De accu niet in het water gooien!

 De accu niet in het vuur gooien!

 De accu beschermen tegen hitte en zonnestraling!

 Draag gehoorbescherming!

 Draag een veiligheidsbril!

 Gebruik het apparaat alleen op beschutte locaties!

 Voer de verpakking en het apparaat op een milieuvriendelijke manier af!

 Het apparaat voldoet aan de EU-richtlijnen

 **Gevaar!** Direct levensgevaar of zeer ernstig letsel.

 **Waarschuwing!** Ernstig letsel, mogelijk levensbedreigend.

 **Pas op!** Lichte tot matige verwondingen.

**Let op!** Kans op materiële schade.

Opmerking:  
In plaats van accu-slagschroevendraaier wordt in deze gebruiksaanwijzing ook de term apparaat gebruikt.

Deze gebruiksaanwijzing geldt voor de volgende producten:

- Accu-slagschroevendraaier IW220
- Accu-slagschroevendraaier IW300

## Correct gebruik

De accu-slagschroevendraaier is bedoeld voor het vast- en losdraaien van schroeven, bouten en moeren (bijv. bij wielmontage in autogarages). Voor het gebruik van de accu-slagschroevendraaier is een aparte 20V-accu nodig. Gebruik alleen de meegeleverde doppen.

- Gebruik het apparaat niet als roerapparaat.
- Gebruik de slagschroevendraaier niet voor polijsten, schuren, slijpen of graveren.
- Gebruik de slagschroevendraaier niet voor de aandrijving van andere apparaten.

Dit apparaat is niet bedoeld om door kinderen en personen met beperkte geestelijke/lichamelijke vaardigheden of een gebrek aan ervaring en/of een gebrek aan kennis gebruikt te worden. Kinderen moeten in de gaten worden gehouden om er voor te zorgen dat ze niet met het apparaat spelen.

Het product is niet bedoeld voor commercieel gebruik.

Elk ander gebruik of wijzigingen aan het apparaat worden beschouwd als oneigenlijk en brengen ernstige gevaren met zich mee. De fabrikant is niet aansprakelijk voor schade die het gevolg is van oneigenlijk gebruik.

## Leveringsomvang

Controleer direct na het uitpakken of de levering compleet is. Controleer het apparaat en alle onderdelen op beschadigingen. Neem een defect apparaat of defecte onderdelen niet in gebruik.

- Accu-slagschroevendraaier
- 4 doppen (17 mm, 19 mm, 21 mm, 22 mm)
- Kunststof koffer
- Gebruiksaanwijzing

Bovendien bij de IW220 Bundle (10996):

- Accu LB200 (10785)
- Oplader BC400 (10784)

Geef alle documenten ook door aan andere gebruikers!

De gebruiksaanwijzing is ook op het volgende internetadres beschikbaar:  
<http://f1.mts-gruppe.com>

# Veiligheid

Lees alle veiligheidsinstructies en aanwijzingen. Het niet opvolgen van de veiligheidsinstructies en aanwijzingen kan leiden tot een elektrische schok, brand en/of ernstig letsel. Bewaar alle veiligheidsinstructies en aanwijzingen voor toekomstig gebruik.

De fabrikant is niet verantwoordelijk voor schade veroorzaakt door:

- Onjuiste aansluiting en/of gebruik.
- Externe krachten, beschadiging van het apparaat en/of beschadigingen aan onderdelen van het apparaat door mechanische invloeden of overbelasting.
- Elke vorm van wijzigingen aan het apparaat.
- Gebruik van het apparaat voor doeleinden die niet in deze gebruiksaanwijzing worden beschreven.
- Gevolgschade door oneigenlijk en/of ondeskundig gebruik.
- Vocht en/of onvoldoende ventilatie.
- Ongeautoriseerd openen van het apparaat.

Hierdoor vervalt de garantie.



## Levensgevaar en kans op ongevallen voor kinderen!

- Verstikkingsgevaar! Houd het apparaat buiten het bereik van kinderen. Kinderen kunnen de gevaren die door het product ontstaan niet herkennen!
- Laat kinderen niet spelen met de losse componenten en onderdelen, deze kunnen worden ingeslikt en leiden tot verstikking.

## Algemene veiligheidsinstructies voor elektrisch gereedschap

### ⚠ Waarschuwing!

Lees alle veiligheidsinstructies, aanwijzingen, afbeeldingen en technische gegevens waarmee dit elektrisch gereedschap is voorzien. Het niet opvolgen van de hierna genoemde aanwijzingen kan leiden tot een elektrische schok, brand en/of ernstig letsel.

Bewaar alle veiligheidsinstructies en aanwijzingen voor toekomstig gebruik.



Het in de veiligheidsinstructies gebruikte begrip 'elektrisch gereedschap' heeft betrekking op gereedschap op netvoeding (met stroomkabel) of op gereedschap dat op accu's werkt (zonder stroomkabel).

### Veiligheid op de werkplek

- Zorg voor een schone en goed verlichte werkplek. Rommelige of onverlichte werkplekken kunnen leiden tot ongelukken.
- Werk niet met het elektrische gereedschap in explosiegevaarlijke ruimtes waarin zich brandbare vloeistoffen, gasen of stoffen bevinden. Elektrisch gereedschap veroorzaakt vonken die het stof of de dampen kunnen ontsteken.
- Houd kinderen en andere personen tijdens het gebruik van het elektrisch gereedschap uit de buurt. Bij afleiding kunt u de controle over het apparaat verliezen.

### Elektrische veiligheid

- De stekker van het elektrisch gereedschap moet in het stopcontact passen. De stekker mag op geen enkele manier worden veranderd. Gebruik geen stekkeradapters in combinatie met geaard elektrisch gereedschap. Onveranderde stekkers en goede stopcontacten verminderen het risico op elektrische schokken.
- Vermijd lichaamscontact met geaarde oppervlakken zoals buizen, radiatoren, fornuizen en koelkasten. Er is een verhoogd risico op een elektrische schok als uw lichaam is geaard.
- Houd elektrisch gereedschap uit de buurt van regen of vocht. Het binnendringen van water in elektrisch gereedschap verhoogt het risico op een elektrische schok.
- Misbruik de stroomkabel niet om het elektrisch gereedschap aan op te tillen, op te hangen of om er de stekker mee uit het stopcontact te trekken. Houd de stroomkabel uit de buurt van hitte, olie, scherpe randen of bewegende delen. Beschadigde of verwikkelde stroomkabels verhogen het risico op een elektrische schok.
- Gebruik als u met het elektrisch gereedschap in de buitenlucht werkt alleen verlengkabels die ook geschikt zijn voor gebruik buitenshuis. Het gebruik van een voor buitenshuis geschikte verlengkabel vermindert het risico op elektrische schokken.
- Gebruik een aardlekschakelaar als u het elektrisch gereedschap beslist in een vochtige omgeving moet gebruiken. Het gebruik van een aardlekschakelaar vermindert het risico op een elektrische schok.

### Veiligheid van personen

- Wees alert, let op wat u doet en ga verstandig te werk met elektrisch gereedschap. Gebruik geen elektrisch gereedschap als u moe bent of onder invloed bent van drugs, alcohol of medicijnen. Een moment van onoplettendheid tijdens het gebruik van elektrisch gereedschap kan leiden tot ernstige verwondingen.
- Draag persoonlijke beschermende middelen en altijd een veiligheidsbril. Het dragen van persoonlijke beschermende middelen zoals een stofmasker, stroeve veiligheidsschoenen, helm of gehoorbescherming, afhankelijk van het type en gebruik van het gereedschap, vermindert het risico op verwondingen.
- Vermijd het per ongeluk aangaan van het gereedschap. Controleer of het elektrisch gereedschap is uitgeschakeld voordat u het op het stopcontact en/of de accu aansluit, het oppakt of draagt. Als u tijdens het dragen van het elektrisch gereedschap de vinger op de schakelaar houdt of het apparaat ingeschakeld op het stopcontact aansluit, kan dit tot ongelukken leiden.
- Verwijder afstelgereedschap of moersleutels voordat u het elektrisch gereedschap inschakelt. Ander gereedschap of sleutels die in een draaiend deel van het apparaat komen, kunnen letsel veroorzaken.
- Vermijd een abnormale lichaamshouding. Zorg ervoor dat u stevig staat en bewaar altijd uw evenwicht. Daardoor kunt u het elektrisch gereedschap in onverwachte situaties beter onder controle houden.
- Draag geschikte kleding. Draag geen wijde kleding of sieraden. Houd haren, kleding en handschoenen uit de buurt van bewegende delen. Loszittende kleding, sieraden of lange haren kunnen door bewegende delen worden gegrepen.
- Als er stofafzuig- en -opvanginstallaties kunnen worden gemonteerd, zorg er dan voor dat deze zijn aangesloten en goed worden gebruikt. Het gebruik van een stofafzuiging kan bedreigingen door stof verminderen.
- Waan u niet ten onrechte veilig en ga niet te lichtzinnig met de veiligheidsregels voor elektrisch gereedschap om, ook als u veel met elektrisch gereedschap hebt gewerkt en er mee vertrouwd bent. Achtereisloos handelen kan binnen een fractie van een seconde tot ernstige verwondingen leiden.

### Gebruik en behandeling van het elektrisch gereedschap

- Zorg ervoor dat het apparaat niet wordt overbelast. Gebruik voor uw werk altijd het daarvoor bestemde elektrisch gereedschap. Met het juiste elektrisch gereedschap werkt u beter en veiliger.
- Gebruik geen elektrisch gereedschap waarvan de schakelaar defect is. Elektrisch gereedschap dat niet meer in- of uitgeschakeld kan worden, is gevaarlijk en moet gerepareerd worden.
- Trek de stekker uit het stopcontact en/of verwijder de verwisselbare accu voordat u instellingen aan het apparaat uitvoert, accessoires verwisselt of het apparaat weglegt. Deze voorzorgsmaatregel voorkomt het per ongeluk aangaan van het elektrisch gereedschap.
- Berg ongebruikt elektrisch gereedschap buiten het bereik van kinderen op. Laat personen die niet vertrouwd zijn met het apparaat of deze aanwijzingen niet hebben gelezen niet met het apparaat werken. Elektrisch gereedschap is gevaarlijk als het door onervaren personen wordt gebruikt.
- Verzorg elektrisch gereedschap en accessoires zorgvuldig. Controleer of bewegende delen feilloos functioneren en niet klemmen, of er onderdelen zijn gebroken of zodanig zijn beschadigd dat de werking van het elektrisch gereedschap daardoor wordt beperkt. Laat beschadigde onderdelen repareren voordat het apparaat wordt gebruikt. Veel ongelukken worden veroorzaakt door slecht onderhouden elektrisch gereedschap.
- Houd snijgereedschap scherp en schoon. Zorgvuldig onderhouden snijgereedschap met scherpe snijkanten blijven minder klemmen en zijn gemakkelijker te hanteren.
- Gebruik elektrisch gereedschap, accessoires, werktuigen etc. volgens deze aanwijzingen. Houd daarbij rekening met de werkomstandigheden en de uit te voeren werkzaamheden. Het gebruik van elektrisch gereedschap voor andere dan de beoogde toepassingen kan tot gevaarlijke situaties leiden.
- Houd de grepen en handvatten droog, schoon en vrij van olie en vet. Gladde grepen en handvatten belemmeren een veilige bediening en controle over het elektrische gereedschap in onvoorziene situaties.

### Gebruik en behandeling van het accu-gereedschap

- Laad de accu's alleen op in opladers die door de fabrikant worden aanbevolen. Een oplader die is bedoeld voor een bepaald soort accu levert brandgevaar op als hij wordt gebruikt voor andere accu's.
- Gebruik alleen de daarvoor bestemde accu's in het elektrisch gereedschap. Het gebruik van andere accu's kan leiden tot verwondingen en brandgevaar.
- Houd de niet gebruikte accu's uit de buurt van paperclips, munten, sleutels, spijkers, schroeven of andere kleine metalen voorwerpen die de contacten zouden kunnen overbruggen. Een kortsluiting tussen de contacten van de accu kan leiden tot brand of brandwonden.
- Bij verkeerd gebruik kan er vloeistof uit de accu komen. Vermijd het contact daarmee. Bij toevallig contact met water afspoelen. Raadpleeg een arts als de vloeistof in de ogen terecht is gekomen. Lekkende accu-vloeistof kan huidirritaties of brandwonden veroorzaken.
- Gebruik geen beschadigde of veranderde accu's. Beschadigde of veranderde accu's kunnen zich onvoorspelbaar gedragen en kunnen brand, explosies of verwondingen veroorzaken.
- Stel accu's niet bloot aan vuur of te hoge temperaturen. Vuur of temperaturen boven de 40 °C kunnen een explosie veroorzaken.
- Volg alle aanwijzingen voor het opladen op en laad de accu of het accu-gereedschap nooit buiten het in de gebruiksaanwijzing vermelde temperatuurbereik op. Het verkeerd opladen of het opladen buiten het toegestane temperatuurbereik kan de accu vernielen en het brandgevaar verhogen.

### Service

- Laat uw elektrisch gereedschap alleen door gekwalificeerd vakpersoneel en alleen met originele onderdelen repareren. Daarmee wordt gewaarborgd dat de veiligheid van het apparaat in stand blijft.
- Onderhoud nooit beschadigde accu's. Al het onderhoud aan accu's mag alleen door de fabrikant of in de door hem aangewezen klantenservice-centra worden uitgevoerd.

## Veiligheidsinstructies voor slag-schroevendraaiers

- Houd het apparaat vast aan de geïsoleerde handvatten als u werkzaamheden verricht waarbij de schroef verborgen stroomkabels kan raken. Als de schroef in contact komt met onder stroom staande kabels kunnen ook metalen onderdelen van het apparaat onder stroom komen te staan en een elektrische schok veroorzaken.

## Veilige omgang met de accu

- Houd de accu uit de buurt van kinderen. Kinderen kunnen de gevaren die door het product ontstaan niet herkennen!
- Stel de accu niet bloot aan regen of natte omstandigheden. Zorg ervoor dat er geen water of andere vloeistoffen op worden gemorst of gedruppeld.
- Opladers kunnen de werking van actieve elektronische implantaten zoals bijv. pacemakers verstoren en daardoor mensen in gevaar brengen.
- Let bij het opladen op de juiste polariteit van de laadstekker. Bij een verkeerde aansluiting of omgewisselde polariteit bestaat gevaar door kortsluiting en explosiegevaar.
- Laat de accu tijdens het opladen niet onbewaakt achter.
- Stop direct met opladen als de accu bij het opladen erg heet wordt. Als de accu erg heet wordt of opzwellt, is de accu defect en mag niet meer worden gebruikt. Laat de accu afkoelen en vervang de accu.
- Haal de accu uit het product als het langere tijd niet wordt gebruikt.
- Controleer bij langdurige opslag regelmatig de laadtoestand van de accu.

# Product-overzicht

1. Dophouder
2. Aan/Uit-schakelaar
3. Led-lampje
4. Draaimomentbegrenzing (alleen IW300)
5. Keuzeschakelaar Rechtsom / Linksom
6. Handgreep
7. Riemclip
8. Accu (niet meegeleverd)
9. Doppen

# Werking

## Pas op!

Ongeschikte doppen kunnen tijdens het gebruik in stukken breken en verwondingen veroorzaken.

- Gebruik uitsluitend de meegeleverde doppen.
- Houd de doppen niet vast als u de slagschroevendraaier inschakelt.
- Verwijder altijd de batterij voordat u een stopcontact plaatst of verwijdert.

## Opmerking:

- Voor het losdraaien van vastzittende schroefverbindingen kunnen meerdere pogingen nodig zijn. Vermijd echter het te lang ononderbroken gebruik van het apparaat om beschadigingen te vermijden.
- Zet met name kleine schroefverbindingen niet te vast. Let op het maximaal toegestane draaimoment.
- Roest of andere verontreinigingen op de schroefdraad of onder de kop van de schroef kunnen een oorzaak zijn voor het vastzitten van de schroefverbinding.
- Laat de slagschroevendraaier altijd helemaal tot stilstand komen voordat u de draairichting omkeert.
- Neem tijdens het gebruik ook de gebruiksaanwijzingen van de andere producten (voertuig, autokrik) in acht.

# Gebruik

## Accu van het apparaat opladen

- Voor de eerste ingebruikname moet de accu volledig worden opgeladen.
  - Controleer bij langdurige opslag regelmatig de laadtoestand van de accu.
  - Laad de accu elke maand volledig op, ook als het apparaat niet is gebruikt.
1. Steek de stekker van de oplader in een 230V-stopcontact.
  2. Plaats de accu op de oplader, deze moet hoorbaar vastklikken.
  3. Het opladen begint. De leds op de oplader geven de actuele status weer.

Led groen	Led rood	Betekenis
brandt	brandt	Accu is volledig opgeladen.
knippert	brandt	Accu wordt opgeladen.
uit	knippert	Accu is te warm.
knipperen afwisselend		Accu defect.





4. Als de accu volledig is opgeladen, drukt u op de ontgrendelingsknop op de accu en haalt u de accu uit de oplader.

## Draaimomentbegrenzing

Alleen bij IW300:

Dit apparaat is uitgerust met regel-elektronica voor het begrenzen van het maximale draaimoment.

Druk op de knop Draaimomentbegrenzing (4) tot de gewenste instelling is bereikt:

Led	Betekenis
	Klein draaimoment, voor lichte toepassingen
	Gemiddeld draaimoment, om schade aan de schroefverbinding te voorkomen
	Maximaal draaimoment, voor zware toepassingen
	Automatische uitschakeling na het losdraaien van de schroefverbinding (alleen bij linksom draaien)

## Vast- en losdraaien van schroefverbindingen

1. Zet de benodigde dop op de dophouder, deze moet hoorbaar vastklikken. Controleer of de dop goed en veilig vastzit.
2. Zet de accu in het apparaat, deze moet hoorbaar vastklikken.
3. Controleer of de draairichting correct is voordat u de slagschroevendraaier inschakelt.
  - Rechtsom (indraaien)
  - Linksom (losdraaien)
4. Druk op de Aan/Uit-schakelaar om de slagschroevendraaier in te schakelen.

U kunt het toerental traploos regelen door de druk op de Aan/Uit-schakelaar te variëren.

### Pas op!

De slagschroevendraaier draait na het uitschakelen nog enkele omwentelingen door.

5. Schakel de slagschroevendraaier uit door de Aan/Uit-schakelaar los te laten.
6. Druk na gebruik van de slagschroevendraaier op de ontgrendelingsknop op de accu en verwijder de accu.
7. Haal de dop van de houder af en berg het apparaat veilig op.
8. Controleer de schroefverbinding(en) met een momentsleutel op het voorgeschreven draaimoment.

Aanwijzing bij wielmontage:

Trek na een rit van ca. 50 km de wielmoeren/-bouten na en controleer of ze goed vastzitten.

# Technische gegevens

Model	IW220	IW330
Artikelnummer	10779, 10996	10780
max. draaimoment	220 Nm	300 Nm
Stationair toerental n0	2600 min <sup>-1</sup>	2800 min <sup>-1</sup>
Bedrijfsspanning	20V DC	
Afmeting dophouder (vierkant)	12,7 mm	
Afmeting dop (sleutelbreedte SB)	17 mm, 19 mm, 21 mm, 22 mm	
Geluidsdrukkniveau LPA / KPA	83,2 dB(A) / 3,0 db(A)	78,0 dB(A) / 3,0 db(A)
Geluidsniveau LWA / KWA	94,2 dB(A) / 3,0 db(A)	89,0 dB(A) / 3,0 db(A)
Hand-arm-vibratie ah / K	11,64 m/s <sup>2</sup> / 1,5 m/s <sup>2</sup>	2,12 m/s <sup>2</sup> / 1,5 m/s <sup>2</sup>
Omgevingstemperatuur	-20 tot +40 °C	
Aanbevolen accu's	LB200 2 Ah (10785) LB400 4 Ah (10786)	
Aanbevolen opladers	BC400 (10784)	

## Opmerking:

De geluids- en trillingswaarden zijn gemeten conform EN 62841-2-2.

De opgegeven trillingswaarde en de bepaalde geluidsemissiewaarden zijn gemeten volgens een gestandaardiseerde testmethode en kunnen worden gebruikt om verschillende elektrische gereedschappen met elkaar te vergelijken.

De opgegeven totale trillingswaarden en de opgegeven geluidsemissies kunnen ook worden gebruikt voor een voorlopige beoordeling van de blootstelling.

Bij langer gebruik kunnen vermoeidheidsverschijnselen door vibraties en lawaai optreden. Zorg voor voldoende rustpauzes.

## ⚠ Waarschuwing!

De daadwerkelijk aanwezige trillingswaarde tijdens het gebruik van de machine kan afwijken van de in de gebruiksaanwijzing resp. door de fabrikant opgegeven waarde. Dit kan door de volgende factoren worden veroorzaakt die voor resp. tijdens het gebruik in acht moeten worden genomen:

- Wordt het apparaat op de juiste manier gebruikt
- Is het soort materiaal dat moet worden bewerkt geschikt.
- Is het apparaat in een goed onderhouden staat
- Zijn de handgrepen of de optionele trillingsgrepen gemonteerd en zitten deze goed aan de behuizing van de machine vast.

Onderbreek het werk meteen als u een onaangenaam gevoel of een huidverkleuring tijdens het gebruik van machine in/aan uw handen constateert. Zorg voor voldoende pauzes tijdens het werk. Als er niet voldoende pauzes worden ingelast, kan dit leiden tot een hand- arm- vibratiesyndroom.

Er dient een inschatting te worden gemaakt van de mate van belasting in relatie tot de werkzaamheden resp. het gebruik van de machine zodat het aantal pauzes daarop kan worden afgestemd. Op deze manier kan de belasting gedurende de totale werktijd aanmerkelijk worden verminderd. Minimaliseer het risico waaraan u wordt blootgesteld bij trillingen. Onderhoud de machine volgens de aanwijzingen in de gebruiksaanwijzing.

Als de machine vaker wordt ingezet resp. gebruikt, doet u er goed aan om een speciaal bedrijf te raadplegen en evt. anti-vibratie accessoires (grepen) aan te schaffen.

Vermijd het gebruik van de machine bij temperaturen van t=10°C of lager. Maak een werkschema waardoor de trillingsbelasting kan worden begrensd.

Een zekere mate van belasting door lawaai van dit apparaat is niet te vermijden. Verplaats werkzaamheden met veel lawaai naar toegestane en daarvoor aangewezen tijdstippen. Houd u in deze gevallen aan de rusttijden en beperk de werkduur tot het strikt noodzakelijke. Draag geschikte gehoorbescherming om uzelf en de personen in de directe omgeving te beschermen.

# Reiniging, verzorging en onderhoud

Het apparaat kan met minimale inspanning jarenlang goed blijven werken.

## **Waarschuwing!**

Verwijder altijd de accu voordat u het apparaat schoonmaakt of controleert.

- Reinig het apparaat met een zachte doek.
- Bewaar het apparaat op een schone en droge plaats.
- Controleer het product voor elk gebruik op beschadigingen.

## **Service**

Mocht u ondanks de bestudering van deze gebruiksaanwijzing toch nog vragen hebben over de ingebruikname of bediening, of als er toch onverwachte problemen mochten zijn, neem dan contact op met uw speciaalzaak.

## **Afvoer**

De verpakking bestaat uit milieuvriendelijke materialen die u kunt inleveren bij uw plaatselijke recyclingbedrijf.

 Gooi elektrische apparaten niet bij het huisvuil!

In overeenstemming met de Europese richtlijn 2012/19/EU betreffende afgedankte elektrische en elektronische apparatuur en de implementatie ervan in overeenstemming met de nationale wetgeving, moeten gebruikte elektrische apparaten apart worden ingezameld en op een milieuvriendelijke manier worden gerecycled. Neem contact op met uw gemeente of stad voor informatie over afvoermogelijkheden voor oude elektronische/elektrische apparaten.

 Gebruikte accu's horen niet bij het huisvuil. Ontlaad een gebruikte accu en geef de accu af bij een openbaar inzamelpunt of recyclingbedrijf. Voer een beschadigde of defecte accu op een correcte wijze volgens de plaatselijke voorschriften af.

Afbeeldingen kunnen iets afwijken van het product. Wijzigingen die het belang van de technische vooruitgang dienen voorbehouden. Decoratie niet inbegrepen.

# İçerik

Giriş .....	95
Amacına uygun kullanım .....	96
Sevkiyat kapsamı .....	96
Güvenlik .....	96
Ürün genel bakışı .....	99
Çalışma şekli .....	99
Kullanım .....	99
Cihazın aküsünün şarj edilmesi .....	99
Tork kısıtlaması .....	99
Vidaların sıkılmaları ve gevşetilmeleri .....	100
Teknik veriler .....	100
Temizlik ve bakım .....	101
Servis .....	101
Bertaraf .....	101
AB Uygunluk beyanı .....	126

# Giriş

Bu kullanım kılavuzunda ve/veya cihazda kullanılan sembollerin ve sinyal sözcüklerin açıklamaları:



Cihazı kullanırken bu kullanım kılavuzunu dikkate alın.



Çocuklar için hayati ve kaza tehlikesi!



Uyarı ve güvenlik işaretlerini dikkate alınız!



Aküyü suya atmayın!



Aküyü ateşe atmayın!



Aküyü sıcaklığa ve güneş ışınlarına karşı koruyun!



Koruyucu kulaklık kullanın!



Koruyucu gözlük kullanın!



Cihazı sadece hava koşullarına karşı korunaklı yerlerde kullanın!



Ambalajı ve cihaz çevreye uygun şekilde bertaraf ediniz!



Cihaz, AB yönetmelikleriyle uyumludur



**Tehlike!**

Doğrudan hayati tehlike veya en ağır yaralanma tehdidi.



**Uyarı!**

Ağır yaralanmalar, muhtemelen hayati tehlike.



**Dikkat!**

Hafif ila orta derece yaralanmalar.

**Dikkat!**

Maddi hasar tehlikesi.

Not:

Akülü darbeli vidalama makinesi için bu kullanım kılavuzunda ayrıca cihaz terimi de kullanılmaktadır.

Bu kullanım kılavuzu, aşağıdaki hususlar için geçerlidir:

- Akülü darbeli vidalama makinesi IW220
- Akülü darbeli vidalama makinesi IW300

## Amacına uygun kullanım

Akülü darbeli vidalama makinesi, vidalı bağlantıların takılıp sökülmesi için öngörülmüştür (örn. binek araç alanında tekerlek montajı için). Akülü darbeli vidalama makinesi için ayrı bir 20 V akü gereklidir. Sadece birlikte teslim edilen lokmalı kullanın.

- Cihazı karıştırma aleti olarak kullanmayın.
- Darbeli vidalama makinesini cilalama, bileme veya gravürler için kullanmayın.
- Darbeli vidalama makinesini başka cihazları tahrik etmek için kullanmayın.

Bu cihaz, kısıtlı zihinsel/bedensel yeteneklere sahip olan veya deneyimleri ve/veya bilgileri eksik olan çocuklar ve kişiler tarafından kullanılmak için öngörülmemiştir. Çocuklar, cihazla oynamadıklarından emin olmak için gözetlenmelidir.

Bu cihaz, ticari kullanım için öngörülmemiştir.

Tüm diğer kullanımlar veya cihazda yapılan değişiklikler, amacına uygun olmayan kullanım sayılmaktadır ve içinde aşırı tehlikeleri barındırmaktadır. Amacı dışında kullanımdan kaynaklanan hasarlar için üretici sorumluluk üstlenmez.

## Sevkiyat kapsamı

Ambalajından çıkardıktan sonra sevkiyat kapsamını derhal kontrol ediniz. Cihazı ve tüm parçaları hasarlara yönelik kontrol edin. Arızalı bir cihazı veya parçaları devreye almayın.

- Akülü darbeli vidalama makinesi
- 4 lokma (17 mm, 19 mm, 21 mm, 22 mm)
- Plastik valiz
- Kullanım kılavuzu

IW220 Bundle (10996) için ilave olarak:

- Akü LB200 (10785)
- Şarj aleti BC400 (10784)

Tüm evrakları diğer kullanıcılara da teslim ediniz!

Kullanım kılavuzu şu internet adresinde de mevcuttur:

<http://f1.mts-gruppe.com>

# Güvenlik

Tüm güvenlik notlarını ve talimatlarını okuyunuz. Güvenlik notlarını ve talimatları yerine getirmedeki ihmallerden dolayı elektrik çarpması, yangın ve/veya ağır yaralanmalar meydana gelebilir. Tüm güvenlik notlarını ve talimatları gelecekte kullanmak üzere muhafaza edin.

Üretici, aşağıdakilerden kaynaklanan hasarlardan sorumlu tutulamaz:

- Uygunsuz bağlantı ve/veya işletme.
- Harici kuvvet etkisi, cihazda ve/veya cihazın parçalarında mekanik etkiler veya aşırı yüklenmeden kaynaklanan hasarlar.
- Cihazda yapılan her türlü değişiklikler.
- Cihazın bu kullanım kılavuzunda tarif edilmeyen amaçlar için kullanılması.
- Amacına uygun olmayan ve/veya uygunsuz kullanımdan kaynaklanan müteakip arızalar.
- Nem ve/veya yetersiz havalandırma.
- Cihazın yetkisiz açılması.

Bu, garantinin iptaline neden olur.



## Çocuklar için hayati ve kaza tehlikesi!

- Boğulma tehlikesi! Cihazı çocuklardan uzak tutunuz. Çocuklar, cihazdan kaynaklanan tehlikeleri fark edemez!
- Çocukların yapı ve sabitleme parçaları ile oynamalarına izin vermeyiniz, onlar yutulabilir ve boğularak ölüme neden olabilir.

## Elektrikli el aletleri için genel güvenlik notları

### ⚠ Uyarı!

Bu elektrikli el aletin donatılmış olduğu tüm güvenlik notlarını, talimatları, görselleri ve teknik verileri okuyunuz. Güvenlik notlarını ve aşağıdaki talimatları yerine getirmedeki ihmallerden dolayı elektrik çarpması, yangın ve/veya ağır yaralanmalar meydana gelebilir.

Tüm güvenlik notlarını ve talimatları gelecekte kullanmak üzere muhafaza edin.

Güvenlik notlarında kullanılan „Elektrikli el aleti“ ifadesi ile şebeke üzerinden işletilen elektrikli el aletler (şebeke kablolu) veya akü ile işletilen elektrikli el aletleri (şebeke kablosuz) kast edil-



mektedir.

### **İş yeri güvenliği**

- Çalışma alanınızı temiz tutun ve iyice aydınlatın. Düzensizlik ve aydınlatılmayan çalışma alanları, kazalara neden olabilir.
- Elektrikli el aleti ile yanabilen sıvıların, gazların veya tozların bulunduğu patlama tehlikesi bulunan ortamda çalışmayın. Elektrikli el aletleri, tozu veya buharları ateşleyen kıvılcımlar oluşturur.
- Elektrikli el aletini kullanırken çocukları ve diğer kişileri uzak tutun. Dikkat bozulması durumunda cihaz üzerindeki kontrolünüzü kaybedebilirsiniz.

### **Elektrik güvenliği**

- Elektrikli el aletin bağlantı fişi, prizle uyumlu olmalıdır. Fişi değiştirmek kesinlikle yasaktır. Korumayıcı topraklı elektrikli el aletleri ile birlikte adaptör fişleri kullanmayın. Değişikliğe uğramış fişler ve uygun prizler, elektrik çarpması riskini azaltır.
- Örneğin borular, kaloriferler ve buzdolaplarındaki gibi topraklı yüzeyler ile vücut temasından kaçının. Vücudunuzun topraklı olması, elektrik çarpması riskini artırır.
- Elektrikli el aletlerini yağmurdan ve ıslaklıktan koruyunuz. Bir elektrikli el aletine suyun nüfuz etmesi, elektrik çarpması riskini artırır.
- Bağlantı kablosunu elektrikli el aletini taşımak, asmak veya fişi prizden çekmek için amacı dışında kullanmayın. Bağlantı kablosunu sıcağın, yağdan, keskin kenarlarda veya hareketli parçalardan uzak tutun. Hasarlı veya dolanmış bağlantı kabloları, elektrik çarpması riskini artırır.
- Elektrikli el aleti ile açık havada çalışmanız durumunda sadece açık alan için de uygun olan uzatma kabloları kullanın. Açık alan için uygun bir uzatma kablosunun kullanımı, elektrik çarpması riskini azaltır.
- Elektrikli el aletin nemli ortamda işletilmesi önlenemediğinde bir hata akımı koruma anahtarını kullanın. Bir hata akımı koruma anahtarının kullanımı, elektrik çarpması riskini artırır.

### **Kişilerin güvenliği**

- Bir elektrikli el aletini kullanırken dikkatli olun, ne yaptığınıza dikkat edin ve mantıkla hareket edin. Yorgun olduğunuzda veya uyuşturucu madde, alkol tükettikten veya ilaç kullandıktan sonra elektrikli el aleti kullanmayın. Elektrikli el aletini kullanırken bir anlık dikkatsizlik, ciddi yaralanmalara neden olabilir.

- Kişisel koruyucu ekipman ve daima bir koruyucu gözlük kullanın. Elektrikli el aletinin türüne ve kullanımına göre toz maskesi, kaymaz emniyet ayakkabıları, baret veya koruyucu kulaklık gibi kişisel koruyucu ekipman kullanımı, yaralanma riskini azaltır.
- Kasıtsız devreye almadan kaçının. Elektrikli el aletini akım beslemesine ve/veya aküye bağlamadan, elinize almadan veya taşımadan önce kapalı olduğundan emin olun. Elektrikli el aletini taşıırken parmağınız düğmede ise veya cihaz açıkken akım beslemesine bağladığınızda kazalar meydana gelebilir.
- Ayarlamaları aletlerini veya somun anahtarlarını, elektrikli el aletini açmadan ortadan kaldırın. Dönen bir cihaz parçasında bulunan bir alet veya anahtar, yaralanmalara neden olabilir.
- Anormal bir vücut duruşundan kaçının. Güven bir duruşu sağlayın ve daima dengenizi koruyun. Böylece elektrikli el aletini beklenmedik durumlarda daha iyi kontrol altında tutabilirsiniz.
- Uygun giysiler giyin. Bol giysiler veya takılar kullanmayın. Saçlarınızı, giysilerinizi ve eldivenlerinizi hareketli parçalardan uzak tutun. Bol giysiler, takılar veya uzun saçlar, hareketli parçalar tarafından yakalanabilir.
- Toz emiş veya yakalama tertibatları monte edilebildiğinde, bunların bağlı olduklarından ve doğru şekilde kullanıldıklarından emin olun. Toz emişin kullanımı, toz kaynaklı tehlikeleri azaltabilir.
- Çok sayıda kullanım sonrası elektrikli el aletini tanımayla başladığınız dahi kendinizi yanlışlıkla güvende hissetmeyin ve elektrikli el aletlerle ilişkin güvenlik kurallarını es geçmeyin. Dikkatsiz davranmak anında ağır yaralanmalara neden olabilir.

### **Elektrikli el aletin kullanımı ve işlenmesi**

- Cihaza aşırı derecede yüklenmeyin. Çalışmanız için bunun için öngörülen elektrikli el aletini kullanın. Uygun elektrikli el aleti ile belirtilen güç aralığında daha iyi ve güvenli çalışırsınız.
- Düğmesi arızalı olan bir elektrikli el aletini kullanmayın. Artık açılıp kapatılmayan bir elektrikli el aleti tehlikelidir ve tamir edilmelidir.
- Cihaz ayarlarını yapmadan, aksesuar parçalarını değiştirmeden veya cihazı kenara bırakmadan önce fişi prizden çekin ve/veya çıkarılabilir aküyü çıkarın. Bu önlem, elektrikli el aletinin kasıtsız olarak çalışmaya başlamasını önler.

- Kullanılmayan elektrikli el aletlerini çocukların erişemeyeceği yerlerde muhafaza edin. Onun hakkında bilgi sahibi olmayan veya bu talimatları okumamış olan kişilere bu cihazı kullanmalarına izin vermeyin. Bilgi sahibi olmayan kişiler tarafından kullanılan elektrikli el aletleri tehlikelidir.
- Elektrikli el aletlerini ve aksesuarlarını itinayla kullanın. Hareketli parçaların kusursuz bir şekilde çalıştıklarını ve sıkışmadıklarını, parçaların kırılıp kırılmadıklarını veya hasarlı olup olmadıklarını ve elektrikli el aletinin işlevinin kısıtlı olup olmadığını kontrol edin. Hasarlı parçaları, cihazı kullanmadan önce tamir ettiriniz. Kazaların çoğu, bakımı kötü yapılan elektrikli el aletlerinden kaynaklanmaktadır.
- Kesici aletlerin daima keskin ve temiz olmalarını sağlayın. İtinayla bakımı yapılan keskin kesici kenarlı kesici aletler daha az sıkışır ve kullanımları daha kolaydır.
- Elektrikli el aletini, aksesuarları, kullanım aletlerini vs. bu talimatlara göre kullanın. Burada çalışma koşullarını ve yapılacak olan işi dikkate alın. Elektrikli el aletlerinin öngörülen uygulamaların dışında kullanımında tehlikeli duruma meydana gelebilir.
- Kolları ve kol yüzeylerini kuru, temiz ve yağdan ve gresten arındırılmış şekilde tutun. Kaygan kollar ve kol yüzeylerinden dolayı güvenli kullanım sağlanamaz ve öngörülemeyen durumlarda elektrikli el aleti üzerinde kontrolünüz bulunmaz.

#### **Akü aletinin kullanımı ve işlenmesi**

- Aküleri sadece üretici tarafından tavsiye edilen şarj aletlerinde şarj edin. Belli tipte aküler için uygun olan bir şarj aleti, başka aküler ile kullanıldığında yangın tehlikesi söz konusu olur.
- Elektrikli el aletlerinde sadece onlar için öngörülen aküleri kullanın. Diğer akülerin kullanımı, yaralanmalara ve yangın tehlikesine neden olabilir.
- Kullanılan aküyü ataçlardan, madeni paralarından, anahtarlardan, çivilerden, vidalardan veya kutupların köprülemelerine neden olabilecek diğer küçük metal eşyalarından uzak tutun. Akü kutupları arasındaki bir kısa devre, yanmalara veya yangına neden olabilir.
- Hatalı kullanımda akülerden sıvı sızabilir. O sıvı ile temastan kaçının. Tesadüfi temasta su ile durulayın. Sıvının gözlerle temas etmesi durumunda ilave olarak hekime başvurun. Sızan akü sıvısı, ciltte tahrişlere veya yanmalara neden olabilir.

- Hasarlı veya değişikliğe uğramış bir aküyü kullanmayın. Hasarlı veya değişikliğe uğramış bir aküler, öngörülmeyecek şekilde davranış gösterebilir ve yangına, patlamaya veya yaralanma tehlikesine neden olabilir.
- Aküyü yangına veya yüksek sıcaklıklara maruz bırakmayın. Ateş veya 40 °C üzerindeki sıcaklıklar, bir patlamaya neden olabilir.
- Şarj etme ile ilgili tüm talimatlara uyun ve aküyü veya akü aletini kesinlikle kullanım kılavuzun belirtilen sıcaklık aralığın dışında şarj etmeyin. Hatalı şarj etme veya müsaade edilen sıcaklık aralığının dışında şarj etme, aküyü tahrip eder ve yangın tehlikesini de arttırabilir.

#### **Servis**

- Elektrikli el aletinizi sadece kalifiye uzman personel ve sadece orijinal yedek parçaları ile tamir ettiriniz. Böylece cihazın güvenliğinin korunması sağlanır.
- Arızalı akülerde kesinlikle bakım yapmayın. Aküde yapılacak tüm bakımlar sadece üretici veya yetkili müşteri hizmetleri yerleri tarafından yapılmalıdır.

#### **Darbeli vidalama makineleri için güvenlik notları**

- Vidanın gizli elektrik hatları ile temas edebileceği çalışmalar yaptığınızda cihazı izolasyonlu kol yüzeylerinden tutun. Vidanın, gerilim altında olan bir hat ile temas etmesi, metalik cihaz parçalarını da gerilim altında bırakabilir ve bir elektrik çarpmasına neden olabilir.

#### **Akünün güvenli bir şekilde kullanılması**

- Aküyü çocuklardan uzak tutun. Çocuklar, cihazdan kaynaklanan tehlikeleri fark edemez!
- Aküyü yağmura ve ıslaklıklara maruz bırakmayın. Üzerine su veya diğer sıvıları dökmekten veya damlatmaktan kaçının.
- Şarj aletlerinde örn. kalp pilleri gibi etkin elektronik implantların çalışmalarını bozabilir ve kişileri böylece tehlikeye sokabilir.
- Şarj işleminde şarj fişinin doğru polaritesine dikkat edin. Hatalı bağlantı veya değiştirilmiş polarite durumunda kısa devre ve patlama tehlikesi söz konusudur.
- Aküyü şarj işlemi sırasında gözetimsiz bırakmayın.

- Akünün şarj işlemi sırasında aşırı derecede ısınması durumunda şarj işlemini derhal kesiniz. Akünün aşırı derecede ısınması veya şişmesi durumunda akü arızalıdır ve kullanılması artık yasak haline gelir. Akünün soğumasını bekleyin ve aküyü değiştirin.
- Ürünü uzun süre kullanmayacaksanız aküyü ondan çıkarın.
- Uzun süreli depolamada akünün şarj durumunu kontrol edin.

## Ürün genel bakışı

1. Lokma tutucu
2. Açma/kapama düğmesi
3. LED ışığı
4. Tork kısıtlaması (sadece IW300)
5. Seçim şalteri sağ hareket / sol hareket
6. Kulp
7. Kemer klipsi
8. Akü (sevkiyat kapsamına dâhil değildir)
9. Lokmalar

## Çalışma şekli

### ⚠ Dikkat!

Uygunsuz lokmalar, kullandıklarında kırılabilir ve yaralanmalara neden olabilir.

- Sadece birlikte teslim edilen lokmaları kullanın.
- Darbeli vidalama makinesini açarken lokmaları tutmayın.
- Bir priz takmadan veya çıkarmadan önce daima pili çıkarın.

Not:

- Sıkışmış vidalı bağlantıları gevşetmek için birden fazla teşebbüsler gerekebilir. Hasarları önlemek için cihazı çok uzun bir süre aralıksız çalıştırmayın.
- Özellikle küçük vidaları çok fazla sıkmayın. Müsaade edilen azami torka dikkat edin.
- Dişlerdeki veya vida başlıklarının altındaki pas veya diğer kirlenmeler, vidalı bağlantıların sıkılığını etkileyebilir.

- Dönme yönünü değiştirmeden önce darbeli vidalama makinesinin tamamıyla durmasını bekleyin.
- Kullanımda ayrıca dâhil olan ürünlerin (araç, kriko) kullanım kılavuzlarını da dikkate alın.

## Kullanım

### Cihazın aküsünün şarj edilmesi

- Akü, ilk devreye alma öncesi tamamıyla şarj edilmelidir.
- Uzun süreli depolamada akünün şarj durumunu kontrol edin.
- Cihazı kullanmasanız da aküyü ayda bir tamamıyla şarj edin.

1. Cihazın fişini bir 230 V prize takın.
2. Akü duyulur bir şekilde oturana kadar şarj aletine takın.
3. Şarj işlemi başlar. Şarj aletindeki LED'ler, genel durumu gösterir.

LED yeşil	LED kırmızı	Anlamı
yanıyor	yanıyor	Akü tamamıyla şarj edildi.
yanıp sönüyor	yanıyor	Akü şarj ediliyor.
kapalı	yanıp sönüyor	Akü çok sıcak
değişimli olarak yanıp sönüyor		Akü arızalı.

4. Akü tamamıyla şarj edildikten sonra, aküdeki kilit açma düğmesine basın ve aküyü şarj aletinden çıkarın.



### Tork kısıtlaması

Sadece IW300'de:

Bu cihaz, azami torkun kısıtlanması için bir ayarlama elektroniği ile donatılmıştır.

İstenilen ayara ulaşılan kadar tork kısıtlaması düğmesine (4) basın:

LED	Anlamı
■ □ □ □	Kolay uygulamalar için düşük tork

LED	Anlamı
	Vidalarda hasarları önlemek için orta derecede tork
	Güçlü uygulamalar için azami tork
	Vida gevşetildikten sonra otomatik kapanma (sadece sol harekette seçilebilir)

### Vidaların sıkılmaları ve gevşetilmeleri

1. Uygun lokmayı, birbirine geçene kadar lokma tutucuya takın. Lokmanın sıkı ve güvenli bir şekilde oturduğuna dikkat edin.
2. Akü duyulur bir şekilde oturana kadar aküyü takın.
3. Darbeli vidalama makinesini hedefe yönlendirmeden önce doğru dönme yönünü kontrol edin.
  - Sağ hareket (sıkma)
  - Sol hareket (gevşetme)
4. Darbeli vidalama makinesini açmak için açma/kapama düğmesine basın.

Açma/kapama düğmesine baskıya göre devir sayısını kademesiz olarak ayarlayabilirsiniz.

#### **⚠ Dikkat!**

Darbeli vidalama makinesi, kapatıldıktan sonra birkaç defa daha döner.

5. Açma kapama düğmesini bırakarak darbeli vidalama makinesini kapatın.
6. Darbeli vidalama makinesini kullandıktan sonra, aküdeki kilit açma düğmesine basın ve aküyü çıkarın.
7. Lokmayı lokma tutucudan çekerek çıkarın ve cihazı güvenli bir yerde muhafaza edin.
8. Vidalı bağlantıyı/bağlantıları bir tork anahtarı ile şart konulan torka yönelik kontrol edin.

Tekerlek montajı için not:

Yaklaşık 50 km'lik bir sürüş sonrası tekerleğin somunlarını/vidalarını tekrar sıkın ve onları sabit

oturuşa yönelik kontrol edin.

## Teknik veriler

Model	IW220	IW330
Ürün numarası	10779, 10996	10780
azami tork	220 Nm	300 Nm
Boşta çalışma devir sayısı n0	2600 min <sup>-1</sup>	2800 min <sup>-1</sup>
İşletme gerilimi	20 V DC	
Lokma tutucu boyutu (dörtköşe)	12.7 mm	
Lokma tutucu boyutu (anahtar genişliği SW)	17 mm, 19 mm, 21 mm, 22 mm	
Ses basınç seviyesi LPA / KPA	83,2 dB(A) / 3,0 db(A)	78,0 dB(A) / 3,0 dB(A)
Ses güç seviyesi LWA / KWA	94,2 dB(A) / 3,0 dB(A)	89,0 dB(A) / 3,0 dB(A)
El kol titreşimi ah / K	11,64 m/s <sup>2</sup> /1,5 m/s <sup>2</sup>	2,12 m/s <sup>2</sup> / 1,5 m/s <sup>2</sup>
Ortam sıcaklığı	-20 ila +40 °C arası	
Tavsiye edilen aküler	LB200 2 Ah (10785) LB400 4 Ah (10786)	
Tavsiye edilen şarj aletleri	BC400 (10784)	

Not:

Ses ve titreşim değerleri EN 62841-2-2 uyarınca ölçülmüştür.

Belirtilen titreşim değeri ve belirlenen gürültü emisyonu değerleri, normlu bir test yöntemi ile ölçülmüştür ve çeşitli elektrikli el aletlerini birbiri ile kıyaslamak için kullanılabilir. Belirtilen toplam titreşim değerleri ve belirtilen gürültü emisyonları, yüklenmenin geçici olarak tahmin edilmesi için de kullanılabilir.

Uzun süreli kullanımda titreşim ve ses kaynaklı yorulma belirtileri de meydana gelebilir. Yeterince dinlenme molaları yapın.

### ⚠ Uyarı!

Makinenin kullanımı sırasındaki gerçekte mevcut olan titreşim emisyonu değeri, kullanım kılavuzunda ya da üretici tarafından belirtilenden sapabilir. Bu, her kullanım öncesi veya kullanım sırasında dikkate alınması gereken aşağıdaki etki faktörlerinden kaynaklanabilir:

- Cihaz doğru şekilde kullanılıyor mu
- İşlenecek malzemenin türü doğru mu
- Cihazın kullanım durumu uygun mu
- Kulplar, icabında isteğe bağlı titreşim kulpları monte edilmiş mi ve bunlar sıkı bir şekilde makine gövdesinde mi.

Makineyi kullanırken rahatsız edici bir hisse sahip oluyorsanız veya ellerinizde bir cilt rengi değişimini tespit ediyorsanız çalışmayı derhal kesin. Yeterince çalışma molaları verin. Yeterince çalışma molaları vermediğinizde bir el kol titreşim sendromu meydana gelebilir.

Çalışmaya ya da makinenin kullanımına bağlı olarak yüklenme derecesi değerlendirilmesi yapılmalıdır ve buna göre çalışma molaları verilmelidir. Böylece tüm çalışma süresi boyunca yüklenme derecesi oldukça azaltılabilir. Titreşimlerde maruz kaldığınız riski en aza indirin. Bu makinenin bakımını, kullanım kılavuzundaki talimatlara göre yapın.

Makinenin sıkça kullanılması durumunda bayiniz ile bağlantıya geçip icabında anti titreşim aksesuarları (kollar) temin edin.

$t = 10^{\circ}\text{C}$  veya altındaki sıcaklıklarda makineyi kullanmaktan kaçının. Titreşim yüklenmesini kısıtlayabilecek bir çalışma planını düzenleyin.

Bu cihaz dayalı belli bir ses yüklenmesi önlenemez. Yüksek sesli çalışmaları, müsaade edilen ve bunlar için öngörülen zamanlarda yapın. İcabında dinlenme zamanlarına uyun ve çalışma süresini sadece gerekli olan ile kısıtlayın. Kendinizi ve yakınınızda bulunan kişileri korumak için uygun bir koruyucu kulaklık kullanılmalıdır.

# Temizlik ve bakım

Cihazınız, en az bakım zahmeti ile yıllar boyu çalışabilir vaziyette tutulabilir.

### ⚠ Uyarı!

Cihazı temizlemeden veya kontrol etmeden önce daima aküyü çıkarın.

- Cihazı yumuşak bir bez ile temizleyin.
- Cihazı temiz ve kuru bir yerde muhafaza edin.
- Ürünü her kullanım öncesi hasarlara yönelik kontrol ediniz.

### Servis

Bu kullanım kılavuzunu araştırmış olmanıza rağmen yine de devreye almaya veya kullanımına ilişkin sorularınız var ise veya beklenmedik bir şekilde bir sorun oluştuysa lütfen bayiniz ile iletişime geçin.

### Bertaraf

Ambalaj, çevre dostu malzemelerden oluşmaktadır. Bunları yerel geri dönüşüm yerlerinde bertaraf edebilirsiniz.



Elektrikli aletleri ev atıklarına dâhil etmeyin!!  
2012/19/AB sayılı Atık Elektrikli ve Elektronik Teçhizatlarla İlişkin Avrupa Parlamentosu ve Konsey Direktifi ve ulusal hukukta uygulama uyarınca atık elektrikli aletler ayrı ayrı toplanmalıdır ve çevreye uygun bir geri dönüşüme dâhil edilmelidir. Atık elektrikli aletlerin bertaraf imkânlarına ilişkin bilgileri, belediyenizde veya belediye idarenizde temin edebilirsiniz.



Kullanılmış aküler ev atıklarına dâhil edilemez. Kullanılmış bir akünün şarjını boşaltın ve aküyü resmi bir bertaraf veya toplama yerine teslim edin. Hasarlı veya arızalı bir aküyü uygun şekilde geçerli olan yerel hükümler uyarınca bertaraf edin.

Resimler, üründen küçük bir farklılık gösterebilir. Teknik gelişmeye faydalı olan değişiklikler hakkı saklıdır. Dekorasyon dâhil değildir.

# Conteúdo

Introdução .....	102
Utilização prevista .....	103
Escopo de fornecimento .....	103
Segurança .....	103
Visão geral do produto .....	106
Modo de funcionamento .....	106
Utilização .....	106
Carregamento da bateria do aparelho . . .	106
Limitação de binário .....	107
Fixar e soltar uniões roscadas .....	107
Dados Técnicos .....	107
Limpeza, conservação e manutenção .....	108
Prestações de serviços .....	108
Eliminação .....	109
Declaração de conformidade da UE .....	126

# Introdução

Explicação dos símbolos e palavras de sinalização utilizados neste manual de instruções e/ou no dispositivo:



Por favor, siga estas instruções de utilização ao utilizar o dispositivo.



Perigo de vida e acidente para as crianças!



Observe as instruções de aviso e segurança!



Não atirar a bateria à água!



Não atirar a bateria ao fogo!



Proteger a bateria do calor e da luz solar!



Usar proteção auditiva!



Usar óculos de proteção!



Utilizar o dispositivo apenas em locais protegidos das intempéries!



Eliminar a embalagem e o dispositivo de forma amigável ao ambiente!



O dispositivo está em conformidade com as diretivas da UE



**Perigo!** Perigo iminente de vida ou lesão grave.



**Aviso!** Ferimentos graves, possível perigo de vida.



**Cuidado!** Ferimentos ligeiros a moderados.

**Atenção!** Perigo de danos materiais.

Nota:

no presente manual de instruções, o termo dispositivo é também utilizado para a chave de impacto sem fios.

As presentes instruções de utilização aplicam-se aos seguintes produtos:

- Chave de impacto sem fios IW220
- Chave de impacto sem fios IW300

## Utilização prevista

A chave de impacto sem fios foi concebida para fixar e desatarraxar ligações roscadas (por exemplo, montagem de rodas no sector automóvel). Para a operação da chave de impacto sem fios, é necessária uma bateria separada de 20 V. Utilizar apenas as pontas de impacto juntamente fornecidas.

- Não utilizar o aparelho como agitador.
- Não utilizar a chave de impacto para polir, retificar, afiar ou gravar.
- Não utilizar a chave de impacto para acionar outros dispositivos.

Este dispositivo não se destina a ser utilizado por crianças e pessoas com capacidades mentais/físicas limitadas ou com falta de experiência e/ou conhecimento. As crianças devem ser supervisionadas para garantir que não brincam com o aparelho.

O dispositivo não se destina a uso comercial.

Qualquer outra utilização ou modificação do dispositivo é considerada imprópria e envolve riscos consideráveis. O fabricante não aceita qualquer tipo de responsabilidade por danos resultantes de uma eventual utilização indevida.

## Escopo de fornecimento

Verificar o âmbito da entrega imediatamente após desembalar. Verificar o dispositivo e todas as peças quanto a danos. Aparelhos ou peças danificados não devem voltar a ser colocadas a funcionar.

- Chave de impacto sem fios
- 4 pontas de impacto (17 mm, 19 mm, 21 mm, 22 mm)
- Mala em plástico
- Instruções de funcionamento

Adicionalmente com conjunto IW220 (10996):

- Bateria LB200 (10785)
- Carregador BC400 (10784)

Disponibilizar todos os documentos também a outros utilizadores!

O manual de instruções também está disponível no seguinte endereço Internet:  
<http://f1.mts-gruppe.com>

# Segurança

Ler todas as indicações e instruções de segurança. O não cumprimento das instruções e avisos de segurança pode resultar em choque elétrico, incêndio e/ou ferimentos graves. Guardar todos os avisos e instruções de segurança para referência futura.

O fabricante não se responsabiliza por danos causados por:

- Ligação e/ou operação incorreta.
- Aplicação de forças externas, danos no dispositivo e/ou danos em peças do dispositivo por ação mecânica ou sobrecarga.
- Qualquer tipo de modificação do dispositivo.
- Utilização do dispositivo para outros fins que não os descritos no presente manual.
- Danos consequentes devido a utilização imprópria e/ou inadequada.
- Humidade e/ou ventilação insuficiente.
- Abertura não autorizada do dispositivo.

Estas ações levam à perda da garantia.



## Perigo de vida e acidente para as crianças!

- Perigo de estrangulamento! Manter o dispositivo fora do alcance das crianças. As crianças podem não reconhecer os perigos decorrentes do produto!
- Não permitir que as crianças interajam com os componentes e peças de montagem, estes poderiam ser engolidos e levar à morte por asfixia.

## Instruções de segurança gerais para ferramentas elétricas

### ⚠ Aviso!

Ler todas as instruções de segurança, instruções, ilustrações e dados técnicos fornecidos juntamente com esta ferramenta elétrica. O não cumprimento das seguintes instruções pode resultar em choque elétrico, incêndio e/ou ferimentos graves.

Guardar todos os avisos e instruções de segurança para referência futura.

O termo „ferramenta elétrica“ utilizado nas instruções de segurança refere-se a ferramentas elétricas alimentados a partir da rede elétrica (com cabo de rede) ou ferramentas elétricas sem fios (sem cabo de rede).

### Segurança no local de trabalho

- Mantenha a sua área de trabalho limpa e bem iluminada. Áreas de trabalho desorganizadas ou não iluminadas podem conduzir a acidentes.
- Não trabalhe com a ferramenta elétrica em ambientes explosivos, nos quais estejam presentes líquidos inflamáveis, gases ou pó. As ferramentas elétricas geram faíscas que podem incendiar o pó ou os vapores.
- Manter as crianças e outras pessoas afastadas enquanto utilizam a ferramenta elétrica. Em caso de distração pode perder o controlo do dispositivo.

### Segurança elétrica

- A ficha da ferramenta elétrica deve caber na tomada. A ficha não deve ser alterada de forma alguma. Não utilizar fichas adaptadoras em conjunto com ferramentas elétricas ligadas à terra. Fichas e tomadas adequadas reduzem o risco de choque elétrico.
- Evitar o contacto físico com superfícies aterradas, tais como tubos, aquecedores, fogões e frigoríficos. Existe um risco acrescido de choque elétrico se o seu corpo estiver ligado à terra.
- Manter as ferramentas elétricas longe da chuva ou humidade. A penetração da água numa ferramenta elétrica aumenta o risco de choque elétrico.
- Não utilizar indevidamente o cabo de ligação para transportar a ferramenta elétrica ou para remover a ficha da tomada. Manter o cabo de ligação afastado do calor, óleo, arestas vivas ou peças móveis. Os cabos de ligação danificados ou emaranhados aumentam o risco de choque elétrico.
- Se estiver a trabalhar com uma ferramenta elétrica no exterior, utilize apenas extensões que sejam adequadas para utilização no exterior. A utilização de um cabo de extensão adequado para o exterior reduz o risco de choque elétrico.
- Se não puder ser evitado o funcionamento da ferramenta elétrica num ambiente húmido, utilizar um disjuntor de corrente residual. A utilização de um dispositivo de corrente residual reduz o risco de choque elétrico.

### Segurança das pessoas

- Esteja alerta, preste atenção ao que está a fazer, e use o bom senso ao trabalhar com uma ferramenta elétrica. Não utilizar uma ferramenta elétrica se estiver cansado ou sob

a influência de drogas, álcool ou medicamentos. Um momento de desatenção durante a utilização da ferramenta elétrica pode causar lesões graves.

- Usar equipamento de proteção pessoal e sempre óculos de proteção. Usar equipamento de proteção pessoal, tal como uma máscara de proteção contra o pó, sapatos de segurança antiderrapantes, capacete de segurança ou proteção auditiva, dependendo do tipo e da utilização da ferramenta elétrica, reduz o risco de ferimentos.
- Evitar o arranque involuntário. Garantir que a ferramenta elétrica está desligada antes de ser ligada à fonte de alimentação e/ou à bateria, antes de ser recolhida ou transportada. Se tiver o dedo no interruptor ao transportar a ferramenta elétrica ou se ligar a fonte de alimentação à unidade enquanto esta está ligada, podem ocorrer acidentes.
- Remover ferramentas de ajuste ou chaves-inglesas, antes de ligar a ferramenta elétrica. Uma ferramenta ou chave que localizada numa parte rotativa do dispositivo, pode levar a lesões.
- Evitar uma postura corporal incorreta. Garantir um posicionamento seguro e manter o equilíbrio sempre. O que permite controlar melhor a ferramenta elétrica em situações inesperadas.
- Usar vestuário adequado. Não usar roupa solta ou joias. Manter o cabelo, roupa e luvas longe das partes móveis. Roupas soltas, joias ou cabelo comprido podem ser apanhados por peças móveis
- Se for possível instalar dispositivos de extração e recolha de pó, garantir que os mesmos estão ligados e são utilizados corretamente. A utilização de um sistema de extração de pó pode reduzir os perigos do pó.
- Evitar falsas sensações de segurança e não ignorar as regras de segurança para ferramentas elétricas, mesmo que esteja familiarizado com a ferramenta elétrica após uso repetido. Uma ação descuidada pode levar a ferimentos graves numa fração de segundo.

### Utilização e manuseamento da ferramenta elétrica

- Não sobrecarregar o dispositivo. Utilizar a ferramenta elétrica apropriada para o trabalho a realizar. Com a ferramenta elétrica certa trabalha melhor e com mais segurança dentro da potência especificada.



- Não utilizar ferramentas elétricas, cujo interruptor esteja danificado. Uma ferramenta elétrica que já não permita ser ligada ou desligada, é perigosa e deve ser reparada.
  - Desligar a ficha da tomada e/ou remover a bateria amovível antes de efetuar ajustes no aparelho, mudar os acessórios ou guardar o aparelho. Esta medida de precaução impede um eventual arranque não intencional da ferramenta elétrica.
  - Guardar as ferramentas elétricas que não estão a ser utilizadas longe do alcance das crianças. Não permitir que ninguém utilize o dispositivo se não estiver familiarizado com o mesmo ou se não tiver lido estas instruções. Ferramentas elétricas são perigosas quando utilizadas por pessoas inexperientes.
  - Manter cuidadosamente as ferramentas elétricas e os acessórios. Verificar se as peças móveis estão a funcionar corretamente e não encravam e se existem peças partidas ou danificadas de alguma forma, que possam prejudicar a função da ferramenta elétrica. Solicitar a reparação de peças danificadas antes de utilizar o aparelho. Muitos acidentes são causados por ferramentas elétricas com má manutenção.
  - Manter as ferramentas de corte afiadas e limpas. Ferramentas de corte cuidadosamente mantidas com pontas de corte afiadas encravam menos e são mais fáceis de guiar.
  - Utilizar ferramentas elétricas, acessórios, ferramentas de inserção, etc., de acordo com as presentes instruções. Ao fazê-lo, ter em conta as condições de trabalho e a atividade. A utilização de ferramentas elétricas para outras aplicações que não as previstas pode conduzir a situações perigosas.
  - Manter as pegas e as superfícies de agarrar secas, limpas e isentas de óleo e lubrificantes. Pegas e superfícies de agarrar escorregadias não permitem um funcionamento seguro nem o controlo da ferramenta elétrica em situações imprevistas.
- Utilização e manuseamento da ferramenta sem fios**
- Carregar as baterias apenas com carregadores recomendados pelo fabricante. No caso de carregadores indicados para um tipo específico de baterias, existe um risco de incêndio quando utilizados com outras baterias.
  - Utilizar a ferramenta elétrica apenas com as baterias previstas. A utilização de outras baterias podem causar ferimentos e incêndios.
  - Manter a bateria não utilizada longe de clipes de papel, moedas, chaves, pregos, parafusos ou outros pequenos objetos metálicos que possam causar a ligação dos contactos. Um curto-circuito entre os contactos da bateria pode causar queimaduras ou fogo.
  - Em caso de utilização incorreta, o líquido da bateria pode vaziar. Evite o contacto com o mesmo. Em caso de contacto acidental lavar com água. Se entrar líquido nos seus olhos, procurar ajuda médica. A fuga de líquido da bateria pode causar irritação da pele ou queimaduras.
  - Não utilizar uma bateria danificada ou modificada. As baterias podem comportar-se de forma imprevisível e causar incêndio, explosão ou ferimentos.
  - Não expor uma bateria ao fogo ou a temperaturas elevadas. Fogo ou temperaturas superiores a 40 °C podem causar uma explosão.
  - Seguir todas as instruções de carregamento e nunca carregar a bateria ou a ferramenta a bateria fora da gama de temperaturas especificada nas instruções de funcionamento. Um carregamento incorreto ou fora da gama de temperaturas aprovada pode destruir a bateria e aumentar o risco de incêndio.

#### **Prestações de serviços**

- Entregue a sua ferramenta elétrica apenas a pessoal qualificado e utilize apenas peças sobresselentes originais. Deste modo está a garantir que a segurança do aparelho é mantida.
- Nunca reparar baterias danificadas. Uma eventual manutenção da bateria deve ser realizada apenas pelo fabricante ou por serviços de assistência pós-venda autorizados.

#### **Instruções de segurança para chaves de impacto**

- Segurar o aparelho pelas superfícies de agarrar isoladas ao realizar trabalhos em que o parafuso possa atingir linhas elétricas ocultas. O contacto do parafuso com um cabo condutor de tensão também pode colocar peças metálicas do aparelho sob tensão, causando assim um choque elétrico

## Manuseamento seguro da bateria

- Manter a bateria afastada das crianças. As crianças podem não reconhecer os perigos decorrentes do produto!
- Não exponha a bateria a condições de chuva ou humidade. Não entornar ou deixar pingar água ou outros líquidos sobre o aparelho.
- Os carregadores podem interferir com o funcionamento de implantes eletrónicos ativos, tais como pacemakers, pondo assim em perigo as pessoas.
- Ao carregar, garantir que a polaridade da ficha de carregamento está correta. Uma ligação incorreta ou polaridade invertida pode resultar num curto-circuito ou risco de explosão.
- Não deixar a bateria ao sem vigilância durante o carregamento.
- Parar o carregamento imediatamente se a bateria ficar muito quente durante o carregamento. Se a bateria ficar muito quente ou inchada, é sinal de que a bateria está avariada e não deve continuar a ser utilizada. Deixar a bateria arrefecer e substituir a bateria.
- Retirar a bateria do produto se não o vai utilizar durante muito tempo.
- Verificar regularmente o nível de carga da bateria ao armazenar o produto durante um longo período de tempo.

## Visão geral do produto

1. Porta-pontas de impacto
2. Botão de ligar/desligar
3. Luz LED
4. Limitação de binário (apenas IW300)
5. Interruptor seletor de rotação à direita/rotação à esquerda
6. Pega
7. Clipe de cinto
8. Bateria recarregável (não incluída)
9. Pontas de impacto

## Modo de funcionamento

### ⚠ Cuidado!

Pontas de impacto inadequadas podem partir-se durante a utilização e causar ferimentos.

- Utilizar apenas as pontas de impacto fornecidas.
- Não segurar na ponta de impacto ao ligar a chave de impacto.
- Sempre remova a bateria antes de inserir ou remover um soquete.

Nota:

- Podem ser necessárias várias tentativas para soltar ou apertar as uniões roscadas. No entanto, evitar operar o aparelho durante demasiado tempo sem interrupção para evitar danos.
- Não apertar demasiado, especialmente pequenas ligações roscadas. Ter em atenção o binário máximo admissível.
- Ferrugem ou outro tipo de sujidade nas roscas ou por baixo das cabeças dos parafusos pode afetar a resistência da união roscada.
- Permitir sempre que a chave de impacto pare completamente antes de mudar o sentido de rotação.
- Durante a utilização, ter também em atenção as instruções de funcionamento dos produtos envolvidos (veículo, macaco).

## Utilização

### Carregamento da bateria do aparelho

- A bateria deve ser totalmente carregada antes da primeira utilização.
- Verificar regularmente o nível de carga da bateria ao armazenar o produto durante um longo período de tempo.
- Carregar completamente a bateria todos os meses, mesmo que o aparelho não tenha sido utilizado.

1. Inserir a ficha de alimentação do carregador numa tomada de 230 V.

- Inserir a bateria no carregador até que a bateria encaixe no lugar.
- O processo de carregamento começa. Os LED no carregador mostram o estado atual.

LED verde	LED vermelho	Significado
aceso	aceso	A bateria está totalmente carregada.
intermitente	aceso	A bateria está a carregar.
desligado	intermitente	A bateria está demasiado quente
intermitente alternado		Bateria danificada.





- Quando a bateria estiver totalmente carregada, pressionar o botão de libertação da bateria e remover a bateria do carregador.

### Limitação de binário

Apenas no IW300:

Este aparelho está equipado com eletrónica de controlo para limitar o binário máximo.

Pressionar o botão de limitação do binário (4) até ser atingida a configuração desejada:

LED	Significado
	Binário baixo, para utilizações leves
	Binário médio, para evitar danos nas uniões roscadas
	Binário máximo, para utilizações que requerem muita força
	Desligamento automático após afrouxamento da união roscada (seleccionável apenas para a esquerda)

### Fixar e soltar uniões roscadas

- Enfiar a ponta de impacto apropriada no porta-pontas de impacto até encaixar no lugar. Garantir que a ponta de impacto está firme e bem presa no lugar.
- Inserir a bateria no aparelho até a bateria encaixar no lugar.
- Verificar se a direção de rotação está correta antes de colocar a chave de impacto a trabalhar.
  - Rotação para a direita (enroscar)

- Rotação para a esquerda (desenroscar)
- Carregar no interruptor de ligar/desligar para ligar a chave de impacto.

Dependendo da pressão exercida no interruptor de ligar/desligar, pode regular a velocidade continuamente.

### ⚠ Cuidado!

A chave de impacto continua a fazer algumas rotações após o desligamento.

- Desligar a chave de impacto, libertando o interruptor de ligar/desligar.
- Depois de utilizar a chave de impacto, pressionar o botão de libertação na bateria e remover a bateria.
- Retirar a ponta de impacto do respetivo porta-pontas e arrumar o aparelho com segurança.
- Utilizar uma chave dinamométrica para verificar a(s) união(ões) roscada(s) para o binário prescrito.

Nota para montagem de rodas:

Reapertar a porca/parafusos das rodas após uma distância de condução de aprox. 50 km e verificar o seu aperto.

## Dados Técnicos

Modelo	IW220	IW330
Número do artigo	10779, 10996	10780
binário máx.	220 Nm	300 Nm
Velocidade de marcha lenta n0	2600 rpm	2800 rpm
Tensão de serviço	20 V DC	
Tamanho porta-pontas de impacto (quadrado)	12,7 mm	
Tamanho ponta de impacto (Tamanho da chave SW)	17 mm, 19 mm, 21 mm, 22 mm	
Nível de pressão sonora LPA / KPA	83,2 dB(A) / 3,0 db(A)	78,0 dB(A) / 3,0 dB(A)
Nível de potência sonora LWA / KWA	94,2 dB(A) / 3,0 dB(A)	89,0 dB(A) / 3,0 dB(A)

Modelo	IW220	IW330
Vibração mão-braço ah / K	11,64 m/s <sup>2</sup> / 1,5 m/s <sup>2</sup>	2,12 m/s <sup>2</sup> / 1,5 m/s <sup>2</sup>
Temperatura ambiente	-20 a +40 °C	
Baterias recomen- dadas	LB200 2 Ah (10785) LB400 4 Ah (10786)	
Carregadores reco- mendados	BC400 (10784)	

Nota:

Os valores de som e vibração foram medidos de acordo com a norma EN 62841-2-2.

Os valores totais de vibração e os valores de emissões sonoras indicados foram medidos de acordo com um processo de verificação normalizado e podem ser utilizados para comparação com outra ferramenta elétrica. Os valores totais de vibração e os valores de emissões sonoras indicados também podem ser utilizados para uma avaliação preliminar da pressão.

Durante a utilização prolongada pode ocorrer fadiga devido a vibrações e ruídos. Proporcionar períodos de descanso adequados.

#### **Aviso!**

O valor real de emissão de vibrações presente durante a utilização da máquina pode ser diferente do indicado no manual de instruções ou pelo fabricante. Tal pode ser causado pelos seguintes fatores de influência, que devem ser observados antes ou durante a utilização:

- O aparelho é utilizado corretamente.
- O tipo de material a ser processado é correto.
- O estado de uso do aparelho está em ordem
- As pegas, se necessário, as pegas de vibração opcionais estão montadas e estão firmemente presas ao corpo da máquina.

Se experimentar uma sensação desagradável ou descoloração da pele nas suas mãos durante a utilização da máquina, pare imediatamente de trabalhar. Estabelecer pausas suficientes no trabalho. A não observação de pausas suficientes no trabalho pode levar a uma síndrome de vibração mão-braço.

Deve ser feita uma estimativa do grau de carga em relação ao trabalho ou utilização da máquina e devem ser feitas pausas apropriadas durante o trabalho. Desta forma, o nível de stress pode ser significativamente reduzido ao longo do tempo de trabalho. Minimizar o seu risco de ser exposto a vibrações. Manter esta máquina de acordo com as instruções do manual de instruções.

Se a máquina for utilizada frequentemente, deverá contactar o seu revendedor e comprar acessórios anti-vibração (pegas).

Evitar utilizar a máquina a temperaturas de  $t=10^{\circ}\text{C}$  ou inferiores. Elaborar um plano de trabalho para limitar a exposição às vibrações.

Não se pode evitar uma certa quantidade de exposição ao ruído proveniente desta máquina. Efetuar trabalhos ruidosos em horários aprovados e designados para tal. Se necessário, observar períodos de descanso e limitar a duração do trabalho ao mínimo absoluto. Para sua proteção pessoal e a proteção de pessoas nas proximidades, usar proteção auditiva adequada.

## Limpeza, conservação e manutenção

O seu aparelho pode ser mantido funcional durante anos com uma manutenção mínima.

#### **Aviso!**

Remover sempre a bateria antes de limpar ou verificar o aparelho.

- Limpar o produto com um pano macio.
- Armazenar o aparelho num local limpo e seco.
- Verificar o produto quanto a danos antes de cada utilização.

#### **Prestações de serviços**

Se ainda tiver dúvidas sobre a colocação em serviço ou operação apesar de ter estudado este manual de instruções, ou se surgir um problema contrário às expectativas, contacte o seu revendedor.

## Eliminação

As embalagens são compostas por materiais amigos do ambiente que podem ser eliminados através de centros de reciclagem locais.



Não atirar aparelhos elétricos para o lixo doméstico!

De acordo com a Diretiva Europeia 2012/19/UE sobre resíduos de equipamento elétrico e eletrônico e a sua implementação na legislação nacional, o equipamento elétrico usado deve ser recolhido separadamente e enviado para reciclagem amiga do ambiente. Pode obter informações sobre opções de eliminação de resíduos de equipamento elétrico e eletrônico junto das autoridades locais ou câmara municipal.



As baterias usadas não pertencem ao lixo doméstico. Descarregar as baterias usadas e levá-las para um local público de eliminação ou recolha. Eliminar uma bateria danificada ou defeituosa, de acordo com os regulamentos locais.

As ilustrações podem diferir ligeiramente do produto. Reservamo-nos o direito de fazer alterações no interesse do progresso técnico. Decoração não incluída.

# Innehåll

Inledning .....	110
Ändamålsenlig användning .....	111
Leveransomfattning .....	111
Säkerhet .....	111
Produktöversikt .....	114
Arbetsätt .....	114
Användning .....	114
Laddning av enheters batterier .....	114
Vridmomentbegränsning .....	114
Fästa och lossa skruvkopplingar .....	115
Tekniska data .....	115
Rengöring, skötsel och underhåll .....	116
Service .....	116
Avfallshantering .....	116
EU-försäkran om överensstämmelse .....	126

# Inledning

Förklaring av symbolerna och signalorden som används i denna bruksanvisning och/eller på enheten:



Beakta denna bruksanvisning vid användning av enheten.



Livsfara och olycksrisk för barn!



Beakta varnings- och säkerhetsinformationen!



Kasta inte batteriet i vattnet!



Kasta inte batteriet i eld!



Skydda batteriet mot värme och direkt solljus!



Använd hörselskydd!



Använd skyddsglasögon!



Använd endast enheten på väderskyddade platser!



Lämna förpackningen och enheten till miljövänlig avfallshantering!



Enheten överensstämmer med EU-direktiven



**Fara!**

Omedelbar livsfara eller risk för mycket allvarliga personskador.



**Varning!**

Allvarliga personskador, möjligtvis livsfara.



**Se upp!**

Lätta till mindre allvarliga personskador.

**OBS!**

Risk för materiella skador.

Upplysning:

I bruksanvisningen kallas denna skruv- och mutterdragare även för enhet.

Denna bruksanvisning gäller för följande produkter:

- Batteridrivna skruv- och mutterdragare IW220
- Batteridrivna skruv- och mutterdragare IW300

## Ändamålsenlig användning

Den batteridrivna skruv- och mutterdragaren är avsedd för att fästa och lossa skruvkopplingar (till exempel hjulmontering i bilverkstäder). Ett separat 20 V batteri krävs för användning av den batteridrivna skruv- och mutterdragaren. Använd endast de medföljande hylsorna.

- Använd inte enheten som omrörare.
- Använd inte skruv- och mutterdragaren för att polera, slipa, skärpa eller gravera.
- Använd inte skruv- och mutterdragaren för att driva andra enheter.

Denna enhet är inte avsedd att användas av barn eller personer med begränsad mental/fysisk förmåga eller saknad erfarenhet och/eller kunskap. Barn bör övervakas för att säkerställa att de inte leker med enheten.

Enheten är inte avsedd för kommersiell användning.

All annan användning eller modifiering av enheten betraktas som icke-ändamålsenlig och medför betydande risker. Tillverkaren ansvarar inte för skador till följd av felaktig användning.

## Leveransomfattning

Kontrollera leveransomfattningen omedelbart efter uppackningen. Kontrollera enheten samt alla delar med avseende på skador. Ta inte en defekt enhet eller defekta delar i drift.

- Batteridrivna skruv- och mutterdragare
- 4 hylsor (17 mm, 19 mm, 21 mm, 22 mm)
- Plastväska
- Bruksanvisning

Dessutom på IW220 bundle (10996):

- Batteri LB200 (10785)
- Laddare BC400 (10784)

Vidarebefordra även alla dokument till andra användare!

Bruksanvisningen finns också på följande internetadress:

<http://f1.mts-gruppe.com>

# Säkerhet

Läs all säkerhetsinformation och alla anvisningar. Underlåtenhet att följa säkerhetsinformationen och anvisningarna kan orsaka elektriska stötar, brand och/eller allvarliga personskador. Spara all säkerhetsinformation och alla anvisningar för framtida bruk.

Tillverkaren ansvarar inte för skador orsakade av:

- Icke fackmässig anslutning och/eller drift.
- Påverkan av externa krafter, skador på enheten och/eller skador på delar av enheten på grund av mekanisk påverkan eller överbelastning.
- Modifiering av enheten av något slag.
- Användning av enheten för ändamål som inte beskrivs i denna bruksanvisning.
- Följdsador på grund av icke ändamålsenlig och/eller felaktig användning.
- Fukt och/eller otillräcklig ventilation.
- Obehörigt öppnande av enheten.

Detta innebär att garantin upphör.



## Livsfara och olycksrisk för barn!

- Strypningsrisk! Förvara enheten utom räckhåll för barn. Barn ser inte de risker som kan uppstå genom produkten!
- Låt inte barn leka med komponenterna och monteringsmaterialet. Kvävningrisk föreligger vid sväljning av dessa föremål.

## Allmän säkerhetsinformation för elverktyg

### Varning!

Läs all säkerhetsinformation, instruktioner, illustrationer och tekniska data som detta elverktyg har försetts med. Underlåtenhet att följa de efterföljande anvisningarna kan orsaka elektriska stötar, brand och/eller allvarliga personskador.

Spara all säkerhetsinformation och alla anvisningar för framtida bruk.

Uttrycket "elverktyg" som används i säkerhetsinformationen hänvisar till elverktyg (med nätkabel) eller batteridrivna elverktyg (utan nätkabel).

### Arbetsplats säkerhet

- Håll din arbetsplats ren och säkerställ god belysning. Oreda och dålig belysning kan orsaka olyckor.

- Arbeta inte med elverktyget i potentiellt explosiva miljöer där det finns brandfarliga vätskor, gaser eller damm. Elverktyg genererar gnistor som kan antända damm eller ångor.
- Håll barn och andra personer borta när du använder elverktyget. Risk föreligger att du tappar kontrollen över enheten om du blir distraherad.

### Elsäkerhet

- Elverktygets anslutningskontakt måste passa in i uttaget. Kontakten får inte förändras på något sätt. Använd inte adapterkontakter tillsammans med skyddsjordade elverktyg. Omodifierade kontakter och matchande vägguttag minskar risken för elektriska stötar.
- Undvik kroppskontakt med jordade ytor såsom rör, värmeelement, spisar och kylskåp. Det finns en ökad risk för elektriska stötar om din kropp är jordad.
- Håll elverktyg borta från regn eller fukt. Vatten som tränger in i ett elverktyg ökar risken för elektriska stötar.
- Använd inte anslutningskabeln för att bära elverktyget, hänga upp det eller dra ut kontakten ur vägguttaget. Håll anslutningskabeln borta från värme, olja, vassa kanter eller enhetens rörliga komponenter. Skadade eller intrasslade kablar ökar risken för elektriska stötar.
- När du arbetar med elverktyg utomhus, får du endast använda förlängningskablar som också är lämpliga för utomhusbruk. Användning av en förlängningskabel som är lämplig för utomhusbruk minskar risken för elektriska stötar.
- Om användningen av elverktyget i fuktig miljö inte kan undvikas ska en jordfelsbrytare användas. Användning av en jordfelsbrytare minskar risken för elektriska stötar.

### Personsäkerhet

- Var uppmärksam, tänk på vad du gör och använd ditt sunda förnuft när du arbetar med ett elverktyg. Använd inga elverktyg när du är trött eller påverkad av droger, alkohol eller läkemedel. Ett ögonblick av ouppmärksamhet när du använder elverktyget kan orsaka allvarliga personsador.
- Använd personlig skyddsutrustning och alltid skyddsglasögon. Användning av personlig skyddsutrustning, såsom en dammask, halksäkra skyddsskor, hjälm eller hörselskydd, beroende på typ och användning av elverktyget, minskar risken för skador.

- Undvik oavsiktlig idrifttagning. Förvissa dig om att elverktyget är avstängt innan du ansluter det till strömförsörjningen och/eller batteriet, lyfter upp det eller bär det. Olyckor kan inträffa om du håller fingret på strömbrytaren medan du bär elverktyget eller om du ansluter enheten till strömförsörjningen när den är påslagen.
- Ta bort justeringsverktyg eller skruvnycklar innan du slår på elverktyget. Ett verktyg eller en nyckel som befinner sig i en roterande komponent av enheten kan orsaka personsador.
- Undvik onaturlig kroppshållning. Se till att du står stabilt och håll alltid balansen. På detta sätt får du bättre kontroll över elverktyget i oväntade situationer.
- Använd lämpliga kläder. Använd inte löst sittande kläder eller smycken. Håll hår, kläder och handskar borta från rörliga komponenter. Löst sittande kläder, smycken eller långt hår kan fastna i rörliga komponenter.
- Om dammsugningsanläggningar och dammuppsamlingsanordningar kan monteras, se till att de är anslutna och används korrekt. Användning av en dammsugningsanläggning kan reducera riskerna genom damm.
- Undvik en falsk känsla av säkerhet och bortse inte från säkerhetsreglerna för elverktyg, även om du är förtrogen med elverktyget efter upprepad användning. Slarvig hantering kan orsaka allvarliga personsador inom bråkdelen av en sekund.

### Användning och behandling av elverktyget

- Överbelasta inte enheten. Använd elverktyget som är avsett för ditt arbete. Med rätt elverktyg arbetar du bättre och säkrare inom det angivna prestandaområdet.
- Använd inga elverktyg med en defekt omkopplare. Ett elverktyg som inte längre kan slås på eller stängas av är farligt och måste repareras.
- Dra ut kontakten ur vägguttaget och/eller avlägsna ett löstagbart batteri innan du utför inställningar på enheten, byter tillbehör eller lägger undan enheten. Denna försiktighetsåtgärd förhindrar att elverktyget startar av misstag.
- Förvara oanvända elverktyg utom räckhåll för barn. Låt inte personer använda enheten som inte känner till den eller som inte har läst dessa instruktioner. Elverktyg är farliga när de används av oerfarna personer.



- Underhåll elverktyg och tillbehör omsorgsfullt. Kontrollera om rörliga komponenter fungerar korrekt och inte fastnar, om delar är trasiga eller skadade på ett sådant sätt att elverktygets funktion försämras. Låt skadade komponenter repareras innan du använder enheten. Många olyckor orsakas av dåligt underhållna elverktyg.
- Håll skärverktygen skarpa och rena. Omsorgsfullt underhållna skärverktyg med skarpa egg är mindre benägna att fastna och lättare att styra.
- Använd elverktyg, tillbehör, insatsverktyg etc. i enlighet med dessa instruktioner. Ta därvid hänsyn till arbetsförhållandena och den verksamhet som ska utföras. Användning av elverktyg för andra ändamål än de avsedda kan leda till farliga situationer.
- Håll handtag och greppytor torra, rena och fria från olja och fett. Håll handtag och greppytor tillåter ingen säker användning och kontroll av elverktyget i oförutsedda situationer.

#### **Användning och behandling av det batteridrivna verktyget**

- Batterierna får endast laddas i laddare som rekommenderas av tillverkaren. En laddare som är avsedd för en viss typ av batterier kan utgöra en brandrisk om den används med andra batterier.
- Använd endast de för detta ändamål avsedda batterierna i elverktygen. Användning av andra batterier kan leda till personskador och brandrisk.
- När batteriet inte används ska du hålla det borta från gem, mynt, nycklar, spikar, skruvar eller andra små metallföremål som kan leda till att kontakterna överbryggas. En kortslutning mellan batterikontakterna kan leda till brännskador eller brand.
- Vid felaktig användning kan vätska läcka ut ur batteriet. Undvik kontakt med denna. Skölj med vatten vid oavsiktlig kontakt. Uppsök läkare om vätskan kommer in i dina ögon. Läckande batterivätska kan orsaka hudirritation eller brännskador.
- Använd inget skadat eller modifierat batteri. Skadade eller modifierade batterier kan fungera oförutsägbart och leda till brand, explosion eller risk för personskador.
- Utsätt inte batteriet för eld eller höga temperaturer. Eld eller temperaturer över 40 °C kan orsaka en explosion.
- Följ alla anvisningar för laddning och ladda aldrig batteriet eller elverktyget utanför det temperaturområde som anges i bruksanvisningen. Felaktig laddning eller laddning utanför det tillåtna temperaturområdet kan förstöra batteriet och öka risken för brand.

#### **Service**

- Låt ditt elverktyg endast repareras av kvalificerad fackpersonal och det endast med original reservdelar. Därmed säkerställs att enhetens säkerhet bibehålls.
- Underhåll aldrig skadade batterier. Allt underhåll av batterier ska endast utföras av tillverkaren eller auktoriserade kundtjänstcentraler.

#### **Säkerhetsinformation för skruv- och mutterdragare**

- Håll enheten i de isolerade greppytorna när du utför arbeten där skruven kan träffa dolda kraftledningar. Om skruven kommer i kontakt med en spänningsförande ledning kan även komponenter av metall på enheten bli spänningsförande och leda till elektriska stötar.

#### **Säker hantering av batteriet**

- Håll batteriet utom räckhåll för barn. Barn ser inte de risker som kan uppstå genom produkten!
- Utsätt inte batteriet för regn eller våta förhållanden. Undvik att spilla eller droppa vatten eller andra vätskor på det.
- Laddare kan bära aktiva elektroniska implantat såsom till exempel stora pacemaker i drift och därmed utsätta människor för risker.
- Var uppmärksam på laddningskontaktens korrekta polaritet vid laddning. Om anslutningen är felaktig eller polariteten har förväxlats, föreligger risk för kortslutning och explosion.
- Lämna inte batteriet utan uppsikt under laddning.
- Avbryt laddningsprocessen omedelbart om batteriet blir mycket varmt under laddningen. Om batteriet blir mycket varmt eller uppblåst är batteriet defekt och får inte användas längre. Låt batteriet svalna och byt ut batteriet.
- Ta ut batteriet från produkten om du inte kommer att använda det under en längre tid.
- Kontrollera batteriets laddningsstatus regelbundet vid längre tids förvaring.

# Produktöversikt

1. Hylsfäste
2. Till-/Från-knapp
3. LED-lampa
4. Vridmomentbegränsning (endast IW300)
5. Väljaomkopplare högergång/vänstergång
6. Handtag
7. Bältesclip
8. Batteri (ingår inte i leveransen)
9. Hylsor

# Arbetsätt

## ⚠ Se upp!

Olämpliga hylsor kan gå sönder under användning och orsaka personskador.

- Använd endast de medföljande hylsorna.
- Håll inte fast hylsorna när du slår på skruv- och mutterdragaren.
- Ta alltid ut batteriet innan du sätter i eller tar ut ett uttag.

## Upplysning:

- Flera försök kan krävas för att lossa fastsittande skruvkopplingar. Undvik dock för långvarig kontinuerlig användning av enheten för att undvika skador.
- Dra framför allt inte åt små skruvkopplingar för hårt. Beakta det maximalt tillåtna vridmomentet.
- Rost eller andra föroreningar på gängorna eller under skruvhuvudena kan påverka skruvkopplingens hållfasthet.
- Låt alltid skruv- och mutterdragaren stanna helt innan du byter rotationsriktning.
- Beakta vid användningen även bruksanvisningarna för de berörda produkterna (fordon, domkraft).

# Användning

## Laddning av enheters batterier

- Före första idrifttagningen bör batteriet vara fullständigt laddat.
  - Kontrollera batteriets laddningsstatus regelbundet vid längre tids förvaring.
  - Ladda batteriet fullständigt varje månad, även om enheten inte har använts.
1. Sätt laddarens nätkontakt i ett vägguttag med 230 V.
  2. Sätt batteriet på laddaren tills batteriet klickar fast hörbart.
  3. Laddningsprocessen börjar. Lysdioderna på laddaren visar den aktuella statusen.

Lysdiod grön	Lysdiod röd	Betydelse
lyser	lyser	Batteri fullständigt laddat.
blinkar	lyser	Batteriet laddas.
från	blinkar	Batteriet är för varmt.
blinkar omväxlande		Batteriet defekt.

4. När batteriet är fulladdat trycker du på batteriets frigöringsknapp och tar ut batteriet ur laddaren.

## Vridmomentbegränsning

Endast vid IW300:

Enheten är utrustad med styrelektronik för att begränsa det maximala vridmomentet.

Tryck på knappen för vridmomentbegränsning (4) tills den önskade inställningen har uppnåtts:

Lysdiod	Betydelse
■ □ □ □	Lågt vridmoment, för lätta användningar
□ ■ □ □	Medelhögt vridmoment, för att undvika skador på skruvkopplingen
□ □ ■ □	Maximalt vridmoment, för kraftfulla användningar
□ □ □ ■	Automatisk avstängning efter lossning av skruvkopplingen (kan endast väljas vid vänstergång)

## Fästa och lossa skruvkopplingar

- Skjut den passande hylsan på hylsfästet tills den hakas fast. Se till att hylsan är sitter ordentligt fast och säkert.
- Sätt batteriet i laddaren tills batteriet hakas fast hörbart.
- Kontrollera rätt rotationsriktning innan du använder skruv- och mutterdragaren.
  - Högergång (skruva in)
  - Vänstergång (lossa)
- Tryck på Till-/Från-knappen för att slå på skruv- och mutterdragaren.

Beroende på trycket på Till-/Från-knappen kan du reglera hastigheten steglöst.

### ⚠ Se upp!

Skruv- och mutterdragaren fortsätter att rotera några varv efter avstängningen.

- Stäng av skruv- och mutterdragaren genom att släppa Till-/Från-knappen.
- Efter användning av skruv- och mutterdragaren trycker du på batteriets frigöringsknapp och tar ut batteriet.
- Ta bort hylsan för hylsfästet och förvara enheten säkert.
- Kontrollera skruvkopplingen/skruvkopplingarna på det föreskrivna vridmomentet med en momentnyckel.

Hänvisning vid hjulmontering:

Efter att ha kört ca 50 km, ska hjulmuttrarna/-skruvarna åter dras åt och kontrollera att de sitter ordentligt fast.

## Tekniska data

Modell	IW220	IW330
Artikelnummer	10779, 10996	10780
max. vridmoment	220 Nm	300 Nm
Tomgångsvarvtal n0	2600 min <sup>-1</sup>	2800 min <sup>-1</sup>
Driftspänning	20 V DC	
Storlek hylsfäste (fyrkant)	12,7 mm	
Storlek hylsa (nyckelvidd SW)	17 mm, 19 mm, 21 mm, 22 mm	

Modell	IW220	IW330
Ljudtrycksnivå LPA / KPA	83,2 dB(A) / 3,0 db(A)	78,0 dB(A) / 3,0 db(A)
Ljudtrycksnivå LWA / KWA	94,2 dB(A) / 3,0 db(A)	89,0 dB(A) / 3,0 db(A)
Hand-arm-vibration ah / K	11,64 m/s <sup>2</sup> / 1,5 m/s <sup>2</sup>	2,12 m/s <sup>2</sup> / 1,5 m/s <sup>2</sup>
Omgivningstemperatur	-20 °C till +40 °C	
Rekommenderade batterier	LB200 2 Ah (10785) LB400 4 Ah (10786)	
Rekommenderade laddare	BC400 (10784)	

### Upplysning:

Ljud- och vibrationsvärdena uppmättes i enlighet med EN 62841-2-2.

Det angivna vibrationsvärdet och de beräknade värdena för bullerutsläpp har mätts enligt en standardiserad testmetod och kan användas för att jämföra olika elverktyg med varandra. De angivna totala vibrationsvärdena och de angivna bullerutsläppen kan också användas för en preliminär bedömning av belastningen.

Långvarig användning kan orsaka trötthet på grund av vibrationer och buller. Planera in tillräckligt med vilopauser.

### ⚠ Varning!

Det faktiska befintliga vibrationsemissionsvärdet vid användning av maskinen kan avvika från det som anges i bruksanvisningen respektive av tillverkaren. Detta kan orsakas av följande påverkande faktorer, som bör beaktas före varje användning respektive under användning:

- Används enheten korrekt
- Är materialtypen som bearbetas korrekt.
- Är enheten i ett användbart och funktionsdugligt skick
- Har handtagen, eventuellt valfria vibrationshandtag, monterats och sitter de ordentligt fast på maskinkroppen.

Sluta arbeta omedelbart om du märker obehag eller konstaterar en missfärgning av huden på dina händer när du använder maskinen. Ta tillräckligt med pauser under arbetet. Underlåtenhet att ta tillräckligt med arbetspauser kan leda till ett hand-arm-vibrationssyndrom.

Graden av belastning bör beräknas beroende på maskinens arbete respektive på dess användning och lämpliga arbetspauser bör tas. På detta sätt kan graden av belastning minskas avsevärt under hela arbetstiden. Minimera den risk som du utsätts för i samband med vibrationer. Underhåll maskinen enligt instruktionerna i bruksanvisningen.

Om maskinen används ofta respektive används bör du kontakta din återförsäljare och vid behov skaffa vibrationsdämpande tillbehör (handtag).

Undvik att använda maskinen vid temperaturer på  $t = 10\text{ }^{\circ}\text{C}$  eller lägre. Gör en arbetsplan som kan begränsa exponeringen för vibrationer.

En viss mängd buller från denna enhet kan inte undvikas. Utför arbeten som genererar buller på godkända och angivna tider. Håll dig i förekommande fall till tystnadstider och begränsa arbetstiden till ett minimum. Lämpligt hörselskydd måste användas för ditt personliga skydd och för att skydda människor i närheten.

## Rengöring, skötsel och underhåll

Enheten kan hållas funktionsduglig i flera år med minimalt underhåll.

### Varning!

Ta alltid ut batteriet innan du rengör eller kontrollerar enheten.

- Rengör enheten med en mjuk duk.
- Förvara enheten på en ren och torr plats.
- Kontrollera produkten med avseende på skador före varje användning.

### Service

Kontakta din återförsäljare om du, trots att du har studerat denna bruksanvisning, fortfarande har frågor om idrifttagning eller manövrering, eller om oväntade problem uppstår.

## Avfallshantering

Förpackningen är gjord av miljövänliga material som du kan lämna till avfallshantering på din lokala återvinningscentral.

 Kasta inte elektriska apparater i hushållsavfall!

I enlighet med det europeiska direktivet 2012/19/EU om kasserad elektrisk och elektronisk utrustning och dess implementering i enlighet med nationell lagstiftning måste förbrukade elektriska apparater samlas in separat och återvinnas på ett miljövänligt sätt. Du kan inhämta mer information om möjligheterna till avfallshantering av gamla elektroniska enheter på din lokala myndighet eller kommunen.

 Kasta inte begagnade batterier i hushållsavfallet. Ladda ur ett använt batteri och lämna batteriet till avfallshantering på en offentlig återvinningscentral. Lämna ett skadat eller defekt batteri till fackmässig avfallshantering i överensstämmelse med de lokala bestämmelserna.

Illustrationer kan avvika en aning från produkten. Ändringar som tjänar den tekniska utvecklingen förbehålls. Dekoration ingår inte.

# Innhold

Innledning .....	117
Hensiktsmessig bruk .....	118
Leveransens omfang .....	118
Sikkerhet .....	118
Produktoversikt .....	121
Arbeidsmåte .....	121
Bruk .....	121
Lading av apparat batteriet .....	121
Dreiemoment-begrensning .....	121
Skru fast eller løse skrueforbindelser .....	121
Tekniske data .....	122
Rengjøring, pleie og vedlikehold .....	123
Service .....	123
Sortering .....	123
Original-samsvarserklæring .....	126

# Innledning

Forklaring av symbolene og signalordene som brukes i denne bruksanvisningen og/eller på apparatet:



Følg denne bruksanvisningen når du bruker apparatet.



Livs- og ulykkesfare for barn!



Følg advarsel- og sikkerhetsanvisningene!



Kast ikke batteriet i vannet!



Kast ikke batteriet i åpen ild!



Beskytt batteriet mot hete og sterkt sollys!



Bruk hørselvern!



Bruk vernebriller!



Bruk apparatet kun i værbeskyttede omgivelser!



Sorter forpakningen og apparatet miljøvennlig!



Apparatet er i henhold til gjeldende EU-retningslinjer



**Fare!** Umiddelbar livsfare eller fare for alvorlige skader.



**Advarsel!** Alvorlige skader, mulig livsfare.



**Forsiktig!** Lett til middels fare for alvorlig skade.

**Obs!**

Fare for materiell skade.

Henvising:

I denne bruksanvisningen brukes også begrepet apparat for denne batteridrevne slagskrutrekkeren.

Denne bruksanvisningen gjelder for følgende produkter:

- Batteridrevet slagskrutrekker IW220
- Batteridrevet slagskrutrekker IW300

## Hensiktsmessig bruk

Den batteridrevne slagskrutrekkeren er tenkt til å skru fast eller ta løs skruer (f.eks. hjulmontering på bil). Den batteridrevne slagskrutrekkeren trenger et separat 20 V batteri. Bruk kun de vedlagte slagnøkklene.

- Bruk ikke apparatet som visp.
- Bruk ikke slagskrutrekkeren til polering, sliping, kvessing eller gravering.
- Bruk ikke slagskrutrekkeren som drivkraft for andre apparater.

Apparatet er ikke tenkt til å brukes av barn eller personer med nedsatte psykiske/fysiske egenskaper eller uten erfaring og/eller manglende kunnskaper. Apparatet er ikke et leketøy og må oppbevares utilgjengelig for barn.

Apparatet er ikke tenkt til industriell bruk.

Enhver annen bruk eller endring av apparatet gjelder som ikke tiltenkt bruk og kan innebære stor fare. For skader som oppstår ved ikke tiltenkt bruk, overtar ikke produsenten noe ansvar.

## Leveransens omfang

Kontroller umiddelbart etter oppakning at leveransen inneholder alt. Test om apparatet eller de andre delene er skadet. Bruk ikke et defekt apparat eller deler i bruk.

- Batteridrevet slagskrutrekker
- 4 stikknøkler (17 mm, 19 mm, 21 mm, 22 mm)
- Kunststoffkoffert
- Bruksanvisning

Tillegg ved IW220 Bundle (10996):

- Batteri LB200 (10785)
- Lader BC400 (10784)

Gi også alle dokumentene videre til andre!

Du finner bruksanvisningen også under følgende internettadresse:  
<http://f1.mts-gruppe.com>

# Sikkerhet

Les alle sikkerhetshenvisningene og anvisningene. Dersom ikke sikkerhetshenvisningene og anvisningene overholdes kan det føre til støt, brann og/eller alvorlige skader. Oppbevar alle sikkerhetshenvisningene og anvisningene til senere bruk.

Produsenten er ikke ansvarlig for skader forårsaket av:

- Ikke forskriftsmessig tilkobling og/eller drift.
- Ytre kraftpåvirkning, skader på apparatet og/eller skader på deler av apparatet grunnet mekaniske innvirkninger eller overbelastning.
- Enhver for av endringer på apparatet.
- Bruk av apparatet som ikke er beskrevet i denne bruksanvisningen.
- Følgeskader av ikke tiltenkt og/eller ikke forskriftsmessig bruk.
- Berettiget og/eller utilstrekkelig lufttilførsel.
- Uberettiget åpning av apparatet.

Det fører til bortfall av garantien.



## Livs- og ulykkesfare for barn!

- Kvelningsfare! Hold apparatet utenfor barns rekkevidde. Barn forstår ikke farene som kan oppstå ved produktet!
- Ikke la barn leke med deler, de kan svelges og føre til kvelningsdød.

## Allmenne sikkerhetshenvisninger for elektroverktøy

### ⚠ Advarsel!

Les alle sikkerhetshenvisningene, anvisningene, bildene og tekniske data som medfølger dette elektroverktøyet. Dersom ikke den etterfølgende anvisningene overholdes kan det føre til elektriske støt, brann og/eller alvorlige skader.

Oppbevar alle sikkerhetshenvisningene og anvisningene til senere bruk.

Ordet «elektroverktøy» som er brukt i sikkerhetshenvisningene viser til nettdrevet elektroverktøy (med nettkabel) eller batteridrevet elektroverktøy (uten nettkabel).

### Arbeidsplass sikkerhet

- Hold arbeidsplassen ren og godt belyst. Uorden og dårlig belyste arbeidsplasser kan føre til ulykker.

- Bruk ikke elektroverktøy i eksplosjonsfarlige omgivelser hvor det befinner seg brennbare væsker, gasser eller støv. Elektroverktøy lager gnister som kan antenne dette støvet eller dampene.
- Hold barn og andre personer borte fra elektroverktøyet når det er i bruk. Dersom du blir distraheret kan du miste kontrollen over apparatet.

### Elektrisk sikkerhet

- Støpselet på elektroverktøyet må passe i stikkontakten. Støpselet får ikke endres på noen som helst måte. Bruk ingen adapter støpsler sammen med jordet elektroverktøy. Uendrede støpsler og passende stikkontakter reduserer risikoen for elektrisk støt.
- Unngå kroppskontakt med jodede overflater som rør, varmeanlegg, komfyrer og kjøleskap. Det er en større risiko for elektriske støt dersom kroppen din er jordet.
- Hold elektroverktøy borte fra regn og fuktighet. Inntrengende vann i et elektroverktøy øker risikoen for elektrisk støt.
- Bruk ikke kablet til annet formål en det tiltenkte, f.eks. til å bære elektroverktøyet, henge det opp eller til å dra støpselet ut av stikkontakten. Hold kablet borte fra varme, olje, skarpe kanter eller bevegelige deler. Skadede eller flokete kabler øker risikoen for elektrisk støt.
- Dersom du bruker elektroverktøy utendørs, bruk kun forlengelseskabler som er egnet for utendørsbruk. Bruk av en forlengelseskabel som er tenkt for utendørsbruk reduserer risikoen for elektrisk støt.
- Dersom det ikke lar seg unnvike å bruke elektroverktøyet i fuktig omgivelse, bruk en jordfeilbryter. Bruken av en jordfeilbryter reduserer risikoen for elektrisk støt.

### Personsikkerhet

- Vær oppmerksom og tenk på hva du gjør samt vær fornuftig i omgang med et elektroverktøy. Bruk ikke et elektroverktøy dersom du er trøtt eller under påvirkning av droger, alkohol eller medikamenter. Et moment av uaktsomhet når du bruker elektroverktøyet kan føre til alvorlige skader.
- Bruk alltid personlig beskyttelsesutstyr og bær alltid vernebriller. Bruk av personlig beskyttelsesutstyr som støvmaske, sklisliske vernesko, hjelm eller hørselvern, alt etter art og innsats av elektroverktøyet, reduserer risikoen for skader.

- Unngå utilsiktet igangsetting. Kontroller at elektroverktøyet er slått av før du kobler det til strømmen og/eller batteriet, tar det opp eller bærer det. Dersom du har fingern på startknappen når du bærer elektroverktøyet eller apparatet er satt på når du kobler det til strømmen, kan det føre til ulykker.
- Fjern innstillingsverktøy eller skrunøkler før du starter elektroverktøyet. Et verktøy eller en nøkkel som befinner seg i en roterende apparatdel kan føre til skader.
- Unngå unormal kroppsholdning. Sørg for at du står sikkert og at du til enhver tid kan holde likevekten. Da kan du kontrollere elektroverktøyet bedre dersom det oppstår en uventet situasjon.
- Bruk egnede klær. Bruk ingen vide klær eller smykker. Hold hår, klær og hansker borte fra deler som beveger seg. Løst sittende klær, smykker og langt hår kan sette seg fast i deler som beveger seg.
- Dersom støvsuger- og oppfangings-innretninger kan monteres, kontroller at disse er tilkoblet og brukes på riktig måte. Bruk av støvsug-innretning kan redusere fare mot støv.
- Kjenn deg ikke for sikker og ignorer ikke sikkerhetsreglene for elektroverktøy, selv om du har brukt elektroverktøyet mange ganger og føler deg trygg i omgang med elektroverktøyet. Uaktsom omgang kan i løpet av brøkdels sekunder føre til alvorlige skader.

### Bruk og behandling av elektroverktøyet

- Overbelast ikke apparatet. Bruk det elektroverktøyet som er egnet for det du skal gjøre. Med passende elektroverktøy blir arbeidet enklere og sikrere i oppgitt bruksområde.
- Bruk ikke elektroverktøy med defekt bryter. Et elektroverktøy som ikke kan settes på eller stenges av er farlig å må repareres.
- Dra støpselet ut av stikkontakten og/eller fjern et uttagbart batteri før du endrer noe på apparatet, bytter tilbehørsdeler eller setter bort apparatet. Denne forsiktighetsregelen forhindrer en utilsiktet start av elektroverktøyet.
- Oppbevar elektroverktøy som ikke er i bruk utilgjengelig for barn. La ikke personer som ikke er gjort kjent med det eller ikke har lest disse anvisningene bruke apparatet. Elektroverktøy er farlige dersom de brukes av uerfarne personer.

- Behandle elektroverktøy og tilbehør med omhu. Kontroller at bevegelige deler fungerer feilfritt og ikke sitter fast, om deler er defekte eller skadet på slik at elektroverktøyets funksjon påvirkes. Reparer defekte deler før du bruker apparatet. Mange ulykker skjer på grunn av dårlig vedlikeholdt elektroverktøy.
- Sørg for at skjæreverktøy er skarpe og rene. Omhyggelig pleiet skjæreverktøy med skarpe skjærekanter setter seg sjeldnere fast og er lettere å føre.
- Bruk elektroverktøy, tilbehør, innsatsverktøy osv. i henhold til denne bruksanvisningen. Ta hensyn til arbeidsbetingelsene og arbeidet som skal utføres. Bruken av elektroverktøy til andre enn tiltenkte bruksområder kan føre til farlige situasjoner.
- Hold håndtak og håndtaksflater tørre, rene og fri for fett og olje. Glatte håndtak og håndtaksflater forhindrer sikker bruk og kontroll av elektroverktøyet i uforutsette situasjoner.

#### **Bruk og behandling av batteriverktøyet**

- Lad batteriene kun i ladere som anbefales av produsenten. For en lader som er tenkt for en bestemt type batteri, består brannfare dersom det brukes til lading av andre batterier.
- Bruk kun batterier som er tenkt for bruk i elektroverktøy. Bruk av andre batterier kan føre til skader og brannfare.
- Hold batterier som ikke er i bruk borte fra binders, mynter, nøkler, spiker, skruer eller andre så metallgjenstander som kan føre til en utjevning av kontaktene. En kortslutning mellom batterikontaktene kan føre til forbrenninger eller brann.
- Feil bruk kan føre til at væske trer ut av batteriet. Unngå kontakt med det. Ved tilfeldig kontakt, spyl med vann. Dersom du får væsken i øynene, ta i tillegg kontakt med lege. Batterivæske kan føre til hudirritasjoner eller forbrenninger.
- Bruk ikke et defekt eller forandret batteri. Skadede eller forandrede batterier kan oppføre seg uforutsett og føre til brann, eksplosjon eller skadefare.
- Utsett ikke et batteri for åpen ild eller høye temperaturer. Åpen ild eller temperaturer over 130 °C kan føre til eksplosjon.

- Følg alle anvisninger for lading og lad batteriet eller batteriverktøyet aldri utenfor temperaturområdet som er oppgitt i bruksanvisningen. Feil lading eller lading utenfor det tillatte temperaturområdet kan ødelegge batteriet eller høye faren for brann.

#### **Service**

- La elektroverktøyet ditt kun repareres av kvalifiserte fagfolk og kun med originale reservedeler. Slik ivaretas sikkerheten til apparatet.
- Vedlikehold aldri skadede batterier. Alt vedlikehold av batterier bør kun utføres av produsenten eller bemyndiget kundeservice.

#### **Sikkerheshenvisninger for slagskrutrekere**

- Hold apparatet fast i de isolerte gripeflatene når du utfører arbeider der du kan treffe skjulte strømledninger. Skruens kontakt med en spenningsførende ledning kan også sette apparatdelene av metall under spenning og føre til et elektrisk støt.

#### **Sikker omgang med batteriet**

- Oppbevar batteriet utilgjengelig for barn. Barn forstår ikke farene som kan oppstå ved produktet!
- Utsett ikke batteriet for regn eller væte. Unngå å helle eller dryppe vann eller andre væsker over det.
- Ladere kan forstyrre aktive elektroniske implantater som pacemakere og dermed være en fare for personer.
- Beakte riktig polaritet på ladestøpset ved lading. Ved feil tilkobling eller forbyttet polaritet består kortslutnings- eller eksplosjonsfare.
- La ikke batteriet stå upåaktet når det lades.
- Avslutt ladingen med en gang dersom batteriet blir svært varmt ved ladingen. Dersom batteriet blir svært varmt eller sveller opp er batteriet defekt og skal ikke brukes. La batteriet avkjøles og bytt ut batteriet.
- Ta batteriet ut av produktet dersom du ikke skal bruke det over lengre tid.
- Kontroller regelmessig batteriets ladetilstand dersom det ikke er i bruk over lengre tid.



# Produktoversikt

1. Holder til stikknøkkel
2. På-/av-bryter
3. LED-belysning
4. Dreiemoment begrensning (bare IW300)
5. Bryter for høyre-/venstreløp
6. Håndtak
7. Belteklips
8. Batteri (medfølger ikke)
9. Stikknøkler

## Arbeidsmåte

### ⚠ Forsiktig!

Dersom man bruker uegnede stikknøkler kan de ødelegges og forårsake skader.

- Bruk kun de vedlagte stikknøklerne.
- Hold ikke fast stikknøklerne når du setter på slagskrutrekkeren.
- Fjern alltid batteriet før du setter i eller tar ut en stikkontakt.

Henvising:

- For å løse skruerforbindelser som sitter hardt kan det trenge flere forsøk. For å unngå skader på apparatet skal det ikke brukes for lenge uten pause.
- Spesielt mindre skruerforbindelser skal ikke skrues fast for hardt. Ta hensyn til maksimalt tillatt dreiemoment.
- Rust og annet smuss på gjengene eller under skruhodet kan ha innflytelse på hvor hardt skruerforbindelsen sitter.
- La alltid slagskrutrekkeren stoppe helt før du veksler dreieretning.
- Ta også hensyn til bruksanvisningen til de produktene du bruker apparatet på (kjøretøy, jekk).

## Bruk

### Lading av apparat batteriet

- Før førstegangs bruk skal batteriet lades helt opp.
- Kontroller regelmessig batteriets ladetilstand dersom det ikke er i bruk over lengre tid.

- Lad batteriet helt opp en gang i måneden, selv om apparatet ikke har vært i bruk.

1. Sett støpselet til laderen i en 230 V stikkontakt.
2. Sett batteriet på laderen til du hører at batteriet går i lås.
3. Ladingen begynner. LED-ene på laderen viser aktuell ladestatus.

LED-grønn	LED-rød	Betydning
lyser	lyser	Batteriet er ladet helt opp.
blinker	lyser	Batteriet lader.
av	blinker	Batteriet er for varmt.
blinker avvekslende		Batteriet er defekt.





4. Når batteriet er fulladet trykker du på åpnings tasten på batteriet og tar batteriet av laderen.

### Dreiemoment-begrensning

Kun for IW300:

Dette apparatet kommer med en regelelektronikk som begrenser det maksimale dreiemomentet.

Trykk tasten dreiemoment-begrensning (4) til ønsket innstilling er nådd:

LED	Betydning
	Lavt dreiemoment, for lett bruk
	Middels dreiemoment, for å unngå skader på skruerforbindelsen
	Maksimalt dreiemoment, for kraftfull bruk
	Automatisk utkobling etter at skruerforbindelsen er løst (valgbar kun ved venstreløp)

### Skru fast eller løse skruerforbindelser

1. Sett en passende stikknøkkel på stikknøkkelholderen til den går i lås. Kontroller at stikknøkkelholderen sitter fast og sikkert.
2. Sett batteriet på apparatet til du hører at batteriet går i lås.
3. Kontroller at du har rett dreieretning før du starter slagskrutrekkeren.
  - Høyreløp (skru fast)
  - Venstreløp (løse)

4. Trykk på-/av-bryteren for å starte slagskru-trekkeren.

Alt etter trykket på av-/på-bryteren kan du regulere turtallet trinnløst.

### **Forsiktig!**

Slagskru-trekkeren fortsetter et par omdreininger etter at den har blitt slått av.

- Steng av slagskru-trekkeren ved å slippe løs av-/på-bryteren.
- Trykk på åpne tasten til batteriet og ta ut batteriet når du er ferdig med å bruke slagskru-trekkeren.
- Ta bort stikknøkkelen ra stikknøkkel-holderen og oppbevar apparatet på et sikkert sted.
- Kontroller skrueforbindelsen/ene med en dreiemomentnøkkel for å kontrollere foreskrevne dreiemoment.

Henviing ved hjulmontering:

Kontroller etter ca. 50 km, at mutrene/skrueene fortsatt sitter sikkert.

Henviing:

Lyd- og vibrasjonsverdier ble målt i henhold til EN 62841-2-2.

Oppgitt vibrasjonsverdi og målt støyemisjonsverdi er målt etter en standard testmetode og kan brukes for å sammenligne ulike elektroverktøy med hverandre. Oppgitte svingnings- og støyemisjonsverdier kan også brukes til en foreløpig vurdering av belastningen.

Ved lengre bruk kan materialtretthet i form av vibrasjoner og støy forekomme. Derfor bør du planlegge nok pauser.

### **Advarsel!**

Den faktiske vibrasjonemisjonsverdien når maskinen er i bruk kan avvike fra den som er angitt i bruksanvisningen hhv. av produsenten. Det kan ha følgende årsaker, som før eller under bruk må tas hensyn til:

- Brukes apparatet riktig
- Bearbeides riktig materiale.
- Er apparatets tilstand i orden
- Er holdegrepene hhv. opsjonelle vibrasjons-håndtak montert og er disse fast på maskinen.

Hvis du får en ubehagelig følelse eller forandring i hudfargen på hendene dine under bruk av maskinen må du stoppe arbeidet med en gang. Planlegg nok arbeidspauser. Dersom du ikke tar nok pauser kan det føre til hånd-arm-vibrasjonssyndrom.

Man bør sette opp en vurdering av belastningsgrad i avhengighet av arbeidet som skal utføres hhv. bruk av maskinen og tilsvarende planlegge nok pauser. På den måten kan belastningsgraden under hele arbeidstiden forminskes betraktelig. Minimer risikoen du utsettes for ved vibrasjoner. Vedlikehold denne maskinen i henhold til henviingene i bruksanvisningen.

Dersom maskinen brukes ofte bør du ta kontakt med faghandel og eventuelt anskaffe antivibrasjons-tilbehør (håndtak).

Unngå bruk av maskiner ved temperaturert på  $t=10^{\circ}\text{C}$  eller lavere. Sett opp en arbeidsplan der vibrasjonsbelastningen kan begrenses.

En viss støybelastning ved bruk av dette apparatet kan ikke unngås. Planlegg støyende arbeid til tillatte og dertil bestemte tider. Hold deg til eventuelle hviletider og innskrenk arbeidet til det nødvendige. Til din personlige sikkerhet og sikkerheten til personer som befinner seg i nærheten bør egnet hørselvern brukes.

## Tekniske data

Modell	IW220	IW330
Artikkelnummer	10779, 10996	10780
maks. dreiemoment	220 Nm	300 Nm
Tomgangsturtall n0	2600 min <sup>-1</sup>	2800 min <sup>-1</sup>
Driftspenning	20 V DC	
Størrelse holder til stikknøkkel (firkant)	12,7 mm	
Størrelse stikknøkkel (nøkkelvidde SW)	17 mm, 19 mm 21 mm, 22mm	
Lydtrykknivå LPA / KPA	83,2 dB(A) / 3,0 db(A)	78,0 dB(A) / 3,0 db(A)
Lydeffektnivå LWA / KWA	94,2 dB(A) / 3,0 db(A)	89,0 dB(A) / 3,0 db(A)
Hånd-arm-vibrasjon ah / K	11,64 m/s <sup>2</sup> / 1,5 m/s <sup>2</sup>	2,12 m/s <sup>2</sup> / 1,5 m/s <sup>2</sup>
Omgivelsestemperatur	-20 bis +40 °C	
Anbefalte batterier	LB200 2 Ah (10785) LB400 4 Ah (10786)	
Anbefalte ladere	BC400 (10784)	

# Rengjøring, pleie og vedli- kehold

Apparatet dit kan med minimalt vedlikehold holde seg funksjonsdyktig i mange år.

## **Advarsel!**

Fjern alltid batteriet før du rengjør eller kontrollerer apparatet.

- Rengjør apparatet med en myk klut.
- Oppbevar apparatet på et tørt og rent sted.
- Test om apparatet er skadet før hver gang du tar det i bruk.

## **Service**

Dersom du etter å ha lest denne bruksanvisningen fortsatt har spørsmål om igangsetting eller betjening, eller dersom mot bedre viten problemer oppstår, ta kontakt med din faghandel.

## **Sortering**

Forpakningen består av miljøvennlige materialer som kan sorteres på gjenvinningsstasjonen i din kommune.



Kast ikke elektroapparater i husholdningsavfallet!

I henhold til europeisk retningslinje 2012/19/EU om elektriske og elektroniske apparater og gjennomføring av nasjonal rett må brukte elektroapparater samles og leveres for passende resirkulering. Informer deg om sortering av elektriske artikler i din kommune.



Brukte batterier får ikke kastes i husholdningsavfallet. Tøm det brukte batteriet og ta batteriet til en gjenvinningsstasjon eller miljøstasjon. Sorter et skadet eller defekt batteri på fagmessig vis som motsvarer dine gjeldende regler.

Bildene kan avvike fra produktet. Vi forbeholder oss endringer på grunn av tekniske fremskritt. Leveres uten dekorasjon.





## [DE] Original-Konformitätserklärung

[GB] Original Declaration of Conformity / [IT] Dichiarazione di conformità originale / [FR] Déclaration de conformité originale / [PL] Originalny deklaracji zgodności / [ES] Declaración de conformidad original / [CZ] Originální prohlášení o shodě / [HU] Eredeti megfelelőségi nyilatkozat / [TR] Original uygunluk beyanı / [RU] Оригинальная декларация соответствия ЕС / [HR] Izvorna izjava o sukladnosti / [PT] Declaração de Conformidade Original / [SE] Original-försäkran om överensstämmelse / [FI] Käätösäilytysasiakirja / [NO] Original-samsvarserklæring / [NL] Originale conformiteitsverklaring

[DE] Hersteller / [GB] Manufacturer / [IT] Produttore / [FR] Fabricant / [PL] Producent / [ES] Fabricante / [CZ] Výrobce / [HU] Gyártó / [TR] Üretici / [RU] Производитель / [HR] Proizvođač / [PT] Fabricante / [SE] Tillverkare / [NO] Produsent / [NL] Fabrikant  
MTS MarkenTechnikService GmbH & Co. KG

[DE] Produkt / [GB] Product / [IT] Prodotto / [FR] Produit / [PL] Produkt / [ES] Producto / [CZ] VÝrobek / [HU] Termék / [TR] Ürün / [RU] Продукт / [HR] Proizvod / [PT] Produto / [SE] Produkt / [FI] Tuote / [NO] Produkt / [NL] Product  
[DE] Akku Schlagschrauber IW220, [GB] IMPACT WRENCH IW220, [IT] AVVITATORE A IMPATTO IW220, [FR] VISSEUSE À PERCUSSION IW220, [PL] WKRETARKA UDAROWA IW220, [ES] ATOORNILLADOR DE IMPACTO IW220, [CZ] RÁZOVÝ ÚTOHÁKOVÝ IW220, [HU] ÜTÉCSAVARÓZÓ IW220, [TR] DARBELİ VIDALAMA MAKİNESİ IW220, [RU] УДАРНЫЙ ВИНТОВЕРТ IW220, [HR] UDARNI ODVIJAČ IW220, [PT] CHAVES DE IMPACTO IW220, [SE] SKRUV- OCH MUTTERDRAGARE IW220, [FI] ISKURUUVINVÄÄNNIN IW220, [NO] SLAGSKRUTREKKER IW220, [NL] SLAGSCHROEVENDRAAIER IW220

[DE] Artikelnummer / [GB] Item number / [IT] Codice articolo / [FR] Numéro d'article / [PL] Nr artykułu / [ES] Artículo n.º / [CZ] Číslo artiklu / [HU] Cikkszám / [TR] Ürün numarası / [RU] Артикульный номер / [HR] Broj artikla / [PT] Número do artigo / [SE] Artikelnummer / [FI] Tuotenumero / [NO] Artikkelnummer / [NL] Artikelnummer:  
10779 / 10996

**[DE] Die oben genannten Produkte entsprechen den grundlegenden Anforderungen der folgenden Richtlinie(n): 2014/30/EU, 2011/65/EU, 2006/42/EG**

**[GB] The above products comply with the essential requirements of the following directive(s): 2014/30/EU, 2011/65/EU, 2006/42/EC**

**[IT] I prodotti sopra indicati sono conformi ai requisiti della/e seguente/i Direttiva/e: 2014/30/UE, 2011/65/UE, 2006/42/CE**

**[FR] Les produits indiqués ci-dessus répondent aux exigences fondamentales de la/des directive(s) suivante(s) : 2014/30/UE, 2011/65/UE, 2006/42/CE**

**[PL] Wyższe wymienione produkty spełniają zasadnicze wymagania następującej dyrektywy (dyrektyw): 2014/30/UE, 2011/65/UE, 2006/42/WE**

**[ES] Los productos arriba indicados son conformes con los requisitos establecidos en la/s siguiente/s directiva/s: 2014/30/UE, 2011/65/UE, 2006/42/CE**

**[CZ] Vše uvedené výrobky splňují základní požadavky následujících směrnice(e): 2014/30/UE, 2011/65/UE, 2006/42/EG**

**[HU] A fenti termékek megfelelnek az alábbi irányelv(ek) alapvető követelményeinek: 2014/30/EU, 2011/65/EU, 2006/42/EK**

**[TR] Yukarıda belirtilen ürünler, aşağıdaki yönetmelğin/yönetmeliklerin esaslı gereksinimleri ile uyumludur: 2014/30/AB, 2011/65/AB, 2006/42/AT**

**[RU] Вышеупомянутые продукты соответствуют основным требованиям следующих директв: 2014/30/EU, 2011/65/EU, 2006/42/EG**

**[HR] Navedeni proizvodi udovoljavaju osnovnim zahtjevima sljedećih direktiva: 2014/30/EU, 2011/65/EU, 2006/42/EG**

**[PT] Os produtos acima mencionados cumprem os requisitos essenciais da(s) seguinte(s) diretiva(s): 2014/30/UE, 2011/65/UE, 2006/42/CE**

**[SE] De ovannämnda produkterna uppfyller de grundläggande kraven i följande direktiv: 2014/30/EU, 2011/65/EU, 2006/42/EG**

**[FI] Yllä mainitut tuotteet vastaavat seuraavien direktiivien olennaisia vaatimuksia: 2014/30/EU, 2011/65/EU, 2006/42/EY**

**[NO] De ovennevnte produktene oppfyller de grunnliggende kravene i følgende retningslinje(r): 2014/30/EU, 2011/65/EU, 2006/42/EG**

**[NL] De hierboven genoemde producten voldoen aan de essentiële eisen van de volgende richtlijn(en): 2014/30/EU, 2011/65/EU, 2006/42/EG**

[DE] Normen / [GB] Standards / [IT] Norme / [FR] Normes / [PL] Normy / [ES] Normas / [CZ] Normy / [HU] Szabványok / [TR] Standartlar / [RU] Нормативы / [HR] Norme / [PT] Normas / [SE] Standarder / [FI] Standardit / [NO] Normer / [NL] Normen

EN 62841-1:2015; EN 62841-2-2:2014; EN 55014-1:2017; EN 55014-2:2015; EN 62321:2009

**[DE] Die alleinige Verantwortung für die Ausstellung dieser Konformitätserklärung trägt der Hersteller.**

**[GB] This declaration of conformity is issued under the sole responsibility of the manufacturer.**

**[IT] La responsabilità unica di questa Dichiarazione di conformità è a carico del produttore.**

**[FR] Le fabricant est seul responsable de la diffusion de la présente déclaration de conformité.**

**[PL] Wylączną odpowiedzialność za wydanie niniejszej deklaracji zgodności ponosi producent.**

**[ES] La emisión de esta declaración de conformidad es responsabilidad exclusiva del fabricante.**

**[CZ] Za vydání tohoto prohlášení o shodě nese výhradní odpovědnost výrobce.**

**[HU] Kizárólag a gyártó vállal felelősséget ezen megfelelőségi nyilatkozat kiállításáért.**

**[TR] Bu uygunluk beyanını düzenlemesinden mühasir sorumluluğa sahip olan üreticidir.**

**[RU] Производитель несет полную ответственность за выдачу данной декларации соответствия.**

**[HR] Proizvođač snosi isključivu odgovornost za izdavanje ove izjave o sukladnosti.**

**[PT] O fabricante é o único responsável pela emissão da presente Declaração de Conformidade.**

**[SE] Tillverkaren är ensam ansvarig för utfärdandet av denna försäkran om överensstämmelse.**

**[FI] Valmistaja yksin vastaa tämän vaatimustenmukaisuusvakuutuksen laatimisesta.**

**[NO] Produsenten har eneansvar for utstedelsen av denne samsvarserklæringen.**

**[NL] De fabrikant is de enige verantwoordelijke voor de publicatie van deze conformiteitsverklaring.**

[DE] Dokumentenverantwortlicher / [GB] Document owner / [IT] Responsabile della documentazione / [FR] Responsable des documents / [PL] Osoba odpowiedzialna za dokument / [ES] Responsable del documento / [CZ] Správce dokumentů / [HU] A dokumentumért felelős / [TR] Doküman sorumlu / [RU] Ответственный за документацию / [HR] Voditelj dokumenata / [PT] Responsável pela documentação / [SE] Dokumentansvarig / [FI] Asiakirjastavastaa / [NO] Dokumentansvarlig / [NL] Document-verantwoordelijke

[DE] Dokumentenverantwortlicher / [GB] Document owner / [IT] Responsabile della documentazione / [FR] Responsable des documents / [PL] Osoba odpowiedzialna za dokument / [ES] Responsable del documento / [CZ] Správce dokumentů / [HU] A dokumentumért felelős / [TR] Doküman sorumlu / [RU] Ответственный за документацию / [HR] Voditelj dokumenata / [PT] Responsável pela documentação / [SE] Dokumentansvarig / [FI] Asiakirjastavastaa / [NO] Dokumentansvarlig / [NL] Document-verantwoordelijke

[DE] Dokumentenverantwortlicher / [GB] Document owner / [IT] Responsabile della documentazione / [FR] Responsable des documents / [PL] Osoba odpowiedzialna za dokument / [ES] Responsable del documento / [CZ] Správce dokumentů / [HU] A dokumentumért felelős / [TR] Doküman sorumlu / [RU] Ответственный за документацию / [HR] Voditelj dokumenata / [PT] Responsável pela documentação / [SE] Dokumentansvarig / [FI] Asiakirjastavastaa / [NO] Dokumentansvarlig / [NL] Document-verantwoordelijke

[DE] Dokumentenverantwortlicher / [GB] Document owner / [IT] Responsabile della documentazione / [FR] Responsable des documents / [PL] Osoba odpowiedzialna za dokument / [ES] Responsable del documento / [CZ] Správce dokumentů / [HU] A dokumentumért felelős / [TR] Doküman sorumlu / [RU] Ответственный за документацию / [HR] Voditelj dokumenata / [PT] Responsável pela documentação / [SE] Dokumentansvarig / [FI] Asiakirjastavastaa / [NO] Dokumentansvarlig / [NL] Document-verantwoordelijke

Michael Bernhart; Carl-Benz Straße 2, 76761 Rülzheim

[DE] Unterschrift für und im Namen von / [GB] Signed for and on behalf of / [IT] Firmato per e a nome di / [FR] Signature émise pour et au nom de / [PL] Podpisano dla i w imieniu / [ES] Firmado por y en nombre de / [CZ] Podepsán za a jménem / [HU] Aláírásal nevében ellátta / [TR] Yerine ve adına imzalanın / [RU] Подписано для и от имени / [HR] Potpisano za i u ime / [PT] Assinado por e em nome de / [SE] Undertecknad för och på uppdrag av / [FI] Allekirjoitettu puolesta ja nimissä / [NO] Underskrift for og på vegne av / [NL] Ondertekend voor en in naam van /

[DE] Unterschrift für und im Namen von / [GB] Signed for and on behalf of / [IT] Firmato per e a nome di / [FR] Signature émise pour et au nom de / [PL] Podpisano dla i w imieniu / [ES] Firmado por y en nombre de / [CZ] Podepsán za a jménem / [HU] Aláírásal nevében ellátta / [TR] Yerine ve adına imzalanın / [RU] Подписано для и от имени / [HR] Potpisano za i u ime / [PT] Assinado por e em nome de / [SE] Undertecknad för och på uppdrag av / [FI] Allekirjoitettu puolesta ja nimissä / [NO] Underskrift for og på vegne av / [NL] Ondertekend voor en in naam van /

[DE] Unterschrift für und im Namen von / [GB] Signed for and on behalf of / [IT] Firmato per e a nome di / [FR] Signature émise pour et au nom de / [PL] Podpisano dla i w imieniu / [ES] Firmado por y en nombre de / [CZ] Podepsán za a jménem / [HU] Aláírásal nevében ellátta / [TR] Yerine ve adına imzalanın / [RU] Подписано для и от имени / [HR] Potpisano za i u ime / [PT] Assinado por e em nome de / [SE] Undertecknad för och på uppdrag av / [FI] Allekirjoitettu puolesta ja nimissä / [NO] Underskrift for og på vegne av / [NL] Ondertekend voor en in naam van /

[DE] Unterschrift für und im Namen von / [GB] Signed for and on behalf of / [IT] Firmato per e a nome di / [FR] Signature émise pour et au nom de / [PL] Podpisano dla i w imieniu / [ES] Firmado por y en nombre de / [CZ] Podepsán za a jménem / [HU] Aláírásal nevében ellátta / [TR] Yerine ve adına imzalanın / [RU] Подписано для и от имени / [HR] Potpisano za i u ime / [PT] Assinado por e em nome de / [SE] Undertecknad för och på uppdrag av / [FI] Allekirjoitettu puolesta ja nimissä / [NO] Underskrift for og på vegne av / [NL] Ondertekend voor en in naam van /

MTS MarkenTechnikService GmbH & Co. KG, Carl-Benz Straße 2, 76761 Rülzheim, ☎ +49 (0)7272 9801 100, ✉ [info@mts-gruppe.com](mailto:info@mts-gruppe.com)

Rülzheim, 03.02.2021

**[DE] Ort, Datum**

[GB] Place, Date / [IT] Luogo, data / [FR] Lieu, date / [PL] Miejsce, data / [ES] Lugar, fecha / [CZ] Místo, datum / [HU] Hely, dátum / [TR] Yer, tarih / [RU] Место, дата / [HR] Mjesto, datum / [PT] Local, data / [SE] Ort, datum / [FI] Paikka ja päivämäärä / [NO] Sted, dato / [NL] Plaats, datum

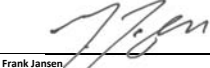
  
Frank Jansen

**[DE] Geschäftsführung / [GB] Director / [IT] Direzione amministrativa / [FR] Direction / [PL] Zarząd / [ES] Dirección / [CZ] Jednatel / [HU] Ügyvezető / [TR] Şirket yönetimi / [RU] Руководство / [HR] Direktori / [PT] Direção / [SE] Företagsledning / [FI] Toimitusjohtaja / [NO] Forretningsledelse / [NL] Bedrijfsleiding**

  
I.V. Christian Zwick

**[DE] Leiter Produktsicherheit / [GB] Head of Product Safety / [IT] Direttore Sicurezza dei prodotti / [FR] Responsable de la sécurité des produits / [PL] Kierownik ds. bezpieczeństwa produktu / [ES] Director de Seguridad del Producto / [CZ] Vedoucí bezpečnosti výrobků / [HU] Termékbiztonság vezető / [TR] Ürün Güvenliği Yöneticisi / [RU] Руководитель безопасности продукции / [HR] Voditelj sigurnosti proizvoda / [PT] Chefe de Segurança do Produto / [SE] Chef produktsäkerhet / [FI] Tuoteturvallisuuspäällikkö / [NO] Sjef produktsikkerhet / [NL] Chef productveiligheid**

## **[DE] Original-Konformitätserklärung**

*[GB] Original Declaration of Conformity // [IT] Dichiarazione di conformità originale // [FR] Déclaration de conformité originale // [PL] Oryginalny deklaracji zgodności // [ES] Declaración de conformidad original // [CZ] Originální prohlášení o shodě // [HU] Eredeti megfelelőségi nyilatkozat // [TR] Orijinal uygunluk beyanı // [RU] Оригинальная декларация соответствия ЕС // [HR] Izvorna izjava o sukladnosti // [PT] Declaração de Conformidade Original // [SE] Original-försäkran om överensstämmelse // [FI] Käänköis alkuperäisestä vaatimustenmukaisuusvakuutuksesta // [NO] Original-samsvarserklæring // [NL] Originale conformiteitsverklaring*

**[DE] Hersteller / [GB] Manufacturer // [IT] Produttore / [FR] Fabricant / [PL] Producent / [ES] Fabricante / [CZ] Výrobce / [HU] Gyártó / [TR] Üretici / [RU] Производитель / [HR] Proizvođač / [PT] Fabricante / [SE] Tillverkare / [FI] Valmistaja / [NO] Produsent / [NL] Fabrikant:**  
MTS MarkenTechnikService GmbH & Co.KG

**[DE] Produkt / [GB] Product // [IT] Prodotto / [FR] Produit / [PL] Produkt / [ES] Producto / [CZ] VÝrobek / [HU] Termék / [TR] Ürün / [RU] Продукт / [HR] Proizvod / [PT] Produto / [SE] Produkt / [FI] Tuote // [NO] Produkt // [NL] Product:**  
[DE] Akku Schlagschrauber IW300, [GB] IMPACT WRENCH IW300, [IT] AVVITATORE A IMPATTO IW300, [FR] VISSEUSE À PERCUSSION IW300, [PL] WKRETKARKA UDAROWA IW300, [ES] ATOORNILLADOR DE IMPACTO IW300, [CZ] RÁZOVÝ UTOHÁVÁK IW300, [HU] ÜTÉCSAVARÓZÓ IW300, [TR] DARBELİ VIDALAMA MAKİNESİ IW300, [RU] УДАРНЫЙ ВИНТОВЕРТ IW300, [HR] UDARNI ODVIJAČ IW300, [PT] CHAVES DE IMPACTO IW300, [SE] SKRUV- OCH MUTTERDRAGARE IW300, [FI] ISKURUUVUUNVÄÄNNIN IW300, [NO] SLAGSKRUTREKKER IW300, [NL] SLAGSCHROEVENDRAAIER IW300

**[DE] Artikelnummer / [GB] Item number // [IT] Codice articolo // [FR] Numéro d'article // [PL] Nr artykułu // [ES] Artículo n.º // [CZ] Číslo artiklu // [HU] Cikkszám / [TR] Ürün numarası // [RU] Артикульный номер // [HR] Broj artikla // [PT] Número do artigo // [SE] Artikelnummer // [FI] Tuotenumero // [NO] Artikkelnummer // [NL] Artikelnummer:**  
10780

**[DE] Die oben genannten Produkte entsprechen den grundlegenden Anforderungen der folgenden Richtlinie(n): 2014/30/EU, 2011/65/EU, 2006/42/EG**

**[GB] The above products comply with the essential requirements of the following directive(s): 2014/30/EU, 2011/65/EU, 2006/42/EC**  
**[IT] I prodotti sopra indicati sono conformi ai requisiti della/e seguente/i Direttiva/e: 2014/30/UE, 2011/65/UE, 2006/42/CE**  
**[FR] Les produits indiqués ci-dessus répondent aux exigences fondamentales de la/des directive(s) suivante(s) : 2014/30/UE, 2011/65/UE, 2006/42/CE**  
**[PL] Wyższe wymienione produkty spełniają zasadnicze wymagania następującej/dyrektyw (dyrektyw): 2014/30/UE, 2011/65/UE, 2006/42/WE**  
**[ES] Los productos arriba indicados son conformes con los requisitos establecidos en la/s siguiente/s directiva/s: 2014/30/UE, 2011/65/UE, 2006/42/CE**  
**[CZ] Vše uvedené výrobky splňují základní požadavky následujících směrnice(e): 2014/30/UE, 2011/65/UE, 2006/42/EG**  
**[HU] A fenti termékek megfelelnek az alábbi irányelv(ek) alapvető követelményeinek: 2014/30/EU, 2011/65/EU, 2006/42/EK**  
**[TR] Yukarıda belirtilen ürünler, aşağıdaki yönetmelğin/yönetmeliklerin esaslı gereksinimleri ile uyumludur: 2014/30/AB, 2011/65/AB, 2006/42/AT**  
**[RU] Вышеупомянутые продукты соответствуют основным требованиям следующих директив: 2014/30/ЕU, 2011/65/ЕU, 2006/42/ЕG**  
**[HR] Navedeni proizvodi udovoljavaju osnovnim zahtjevima sljedećih direktiva: 2014/30/EU, 2011/65/EU, 2006/42/EG**  
**[PT] Os produtos acima mencionados cumprem os requisitos essenciais da(s) seguinte(s) diretiva(s): 2014/30/UE, 2011/65/UE, 2006/42/CE**  
**[SE] De ovannämnda produkterna uppfyller de grundläggande kraven i följande direktiv: 2014/30/EU, 2011/65/EU, 2006/42/EG**  
**[FI] Yllä mainitut tuotteet vastaavat seuraavien direktiivien olennaisia vaatimuksia: 2014/30/EU, 2011/65/EU, 2006/42/EY**  
**[NO] De ovennevnte produktene oppfyller de grunnliggende kravene i følgende retningslinjer(e): 2014/30/EU, 2011/65/EU, 2006/42/EG**  
**[NL] De hierboven genoemde producten voldoen aan de essentiële eisen van de volgende richtlijn(en): 2014/30/EU, 2011/65/EU, 2006/42/EG**

**[DE] Normen / [GB] Standards // [IT] Norme // [FR] Normes // [PL] Normy // [ES] Normas // [CZ] Normy // [HU] Szabványok / [TR] Standartlar / [RU] Нормативы // [HR] Norme // [PT] Normas // [SE] Standarder // [FI] Standardit // [NO] Normer // [NL] Normen:**

EN 62841-1:2015; EN 62841-2-2:2014; EN 55014-1:2017; EN 55014-2:2015; EN 62321:2009

**[DE] Die alleinige Verantwortung für die Ausstellung dieser Konformitätserklärung trägt der Hersteller.**

**[GB] This declaration of conformity is issued under the sole responsibility of the manufacturer.**  
**[IT] La responsabilità unica di questa Dichiarazione di conformità è a carico del produttore.**  
**[FR] Le fabricant est seul responsable de la diffusion de la présente déclaration de conformité.**  
**[PL] Wylączną odpowiedzialność za wydanie niniejszej deklaracji zgodności ponosi producent.**  
**[ES] La emisión de esta declaración de conformidad es responsabilidad exclusiva del fabricante.**  
**[CZ] Za vydání tohoto prohlášení o shodě nese výhradní odpovědnost výrobce.**  
**[HU] Kizárólag a gyártó vállal felelősséget ezen megfelelőségi nyilatkozat kiállításáért.**  
**[TR] Bu uygunluk beyanını düzenlemesinden münasir sorumluluğu sahip olan üreticidir.**  
**[RU] Производитель несет полную ответственность за выдачу данной декларации соответствия.**  
**[HR] Proizvođač snosi isključivu odgovornost za izdavanje ove izjave o sukladnosti.**  
**[PT] O fabricante é o único responsável pela emissão da presente Declaração de Conformidade.**  
**[SE] Tillverkaren är ensam ansvarig för utfärdandet av denna försäkran om överensstämmelse.**  
**[FI] Valmistaja yksin vastaa tämän vaatimustenmukaisuusvakuutuksen laatimisesta.**  
**[NO] Produsenten har eneansvar for utstedelsen av denne samsvarserklæringen.**  
**[NL] De fabrikant is de enige verantwoordelijke voor de publicatie van deze conformiteitsverklaring.**

**[DE] Dokumentenverantwortlicher / [GB] Document owner // [IT] Responsabile della documentazione // [FR] Responsable des documents // [PL] Osoba odpowiedzialna za dokument // [ES] Responsable del documento // [CZ] Správce dokumentů // [HU] A dokumentumért felelős // [TR] Doküman sorumlu // [RU] Ответственный за документацию // [HR] Voditelj dokumenata // [PT] Responsável pela documentação // [SE] Dokumentansvarig // [FI] Asiakirjovastavaa // [NO] Dokumentansvarlig // [NL] Document-verantwoordelijke:**

Michael Bernhart; Carl-Benz Straße 2, 76761 Rülzheim

**[DE] Unterschiedet für und im Namen von // [GB] Signed for and on behalf of // [IT] Firmato per e a nome di // [FR] Signature émise pour et au nom de // [PL] Podpisano dla i w imieniu // [ES] Firmado por y en nombre de // [CZ] Podepsán za jménem // [HU] Aláírásal nevében ellátta // [TR] Yerine ve adına imzalanın // [RU] Подписано для и от имени // [HR] Potpisano za i u ime // [PT] Assinado por e em nome de // [SE] Undertecknad för och på uppdrag av // [FI] Allekirjoitettu puolesta ja nimissä // [NO] Underskrift for og på vegne av // [NL] Ondertekend voor en in naam van //**

MTS MarkenTechnikService GmbH & Co.KG, Carl-Benz Straße 2, 76761 Rülzheim, ☎ +49 (0)7272 9801 100, ✉ [info@mts-gruppe.com](mailto:info@mts-gruppe.com)

Rülzheim, 14.12.2020

**[DE] Ort, Datum**

**[GB] Place, Date // [IT] Luogo, data // [FR] Lieu, date / [ES] Mijsocwosc, data // [CZ] Správce dokumentů // [HU] A dokumentumért felelős // [TR] Doküman sorumlu // [RU] Ответственный за документацию // [HR] Voditelj dokumenata // [PT] Responsável pela documentação // [SE] Dokumentansvarig // [FI] Asiakirjovastavaa // [NO] Dokumentansvarlig // [NL] Document-verantwoordelijke:**

  
**Frank Jansen**

**[DE] Geschäftsführung / [GB] Director // [IT] Direzione amministrativa // [FR] Direction // [PL] Zarząd // [ES] Dirección // [CZ] Jednatel // [HU] Ügyvezető // [TR] Şirket yönetimi // [RU] Руководитель // [HR] Direktor // [PT] Direção // [SE] Företagsledning // [FI] Toimitusjohtaja // [NO] Forretningsledelse // [NL] Bedrijfsleiding**

  
**I.V. Christian Zwick**

**[DE] Leiter Produktsicherheit // [GB] Head of Product Safety // [IT] Direttore Sicurezza del prodotto // [FR] Responsable de la sécurité des produits // [PL] Kierownik ds. bezpieczeństwa produktu // [ES] Director de Seguridad del Producto // [CZ] Vedoucí bezpečnosti výrobků // [HU] Termékbiztonság vezető // [TR] Ürün Güvenliği Yöneticisi // [RU] Руководитель безопасности продукции // [HR] Voditelj sigurnosti proizvoda // [PT] Chefe de Segurança do Produto // [SE] Chef produktsäkerhet // [FI] Tuoteturvallisuuspäällikkö // [NO] Sjef produktsikkerhet // [NL] Chef productveiligheid**



Formula 1™



[www.Formula1.com](http://www.Formula1.com)

Manufactured and distributed under licence by:

MTS MarkenTechnikService GmbH & Co. KG  
Carl-Benz-Str. 2 · 76761 Rülzheim - Germany  
[www.mts-gruppe.com](http://www.mts-gruppe.com)

Intertec Polska Sp. z o.o.  
Stara Wies, ul. Grodziska 22 · 05-830 Nadarzyn - Poland  
[www.intertec-polska.pl](http://www.intertec-polska.pl)

Tegro AG  
Ringstr. 3 · 8603 Schwerzenbach - Switzerland  
[www.tegro.ch](http://www.tegro.ch)

The F1 logo, FORMULA 1, F1, GRAND PRIX and related marks are trade marks of Formula One Licensing BV, a Formula 1 company. All rights reserved.

Used under licence by MTS MarkenTechnikService GmbH & Co. KG.

Made in China

Stand der Informationen: 02/2021

EAN: 4038373002235, 4038373002259, 4038373003027

**10779 · 10780 · 10996**

